

EV・PHEV用 充電設備

MADE IN
JAPAN

EV Charger

Pit-2G

Connector
Holder

Remote Control

4G



Cable

5m

7m

10m

For Charging Cable



Pit-1G



Pit-C2



Pit-C3

Connector

6.0kW
4.8kW

3.2kW

日東工業のEV充電設備ラインアップ・仕様

主な用途	<p style="text-align: center;">普通充電器のケーブルで充電</p> <p style="text-align: center;">設備に充電ケーブルとコネクタが付いており、それを車両にさし込んで充電します。</p> <div style="text-align: center;">  </div>						
	<p style="text-align: center;">事業所駐車場 公共施設 商業施設 集合住宅</p>				<p style="text-align: center;">事業所駐車場 住宅</p>		
シリーズ	Pit-2G 通信モデル			Pit-2G 単機能モデル			
製品名	MODE3 普通充電器						
姿図	 <p style="text-align: center;">一般品は、専用自立スタンド(オプション) EVPX-ST2A [標準価格60,000円(税抜)] との組合せとなります。</p> <p style="text-align: center;">JARI認証品のみ 補助金対象</p>			 <p style="text-align: center;">一般品は、専用自立スタンド(オプション) EVPX-ST2A [標準価格60,000円(税抜)] との組合せとなります。</p> <p style="text-align: center;">JARI認証品のみ 補助金対象</p>			
品名記号*	一般品	EVPT-2G60-□□-□	EVPT-2G48-□□-□	EVPT-2G32-□□-□	EVP-2G60-□□-□	EVP-2G48-□□-□	EVP-2G32-□□-□
	JARI認証品	EVPT-2G60J-□□-□	設定なし	EVPT-2G32J-□□-□	EVP-2G60J-□□-□	設定なし	EVP-2G32J-□□-□
出力電力	6.0kW	4.8kW	3.2kW	6.0kW	4.8kW	3.2kW	
充電ケーブル長さ	5m、7m、10m、10m+自動巻取リール	5m、7m、10m	7m、10m	5m、7m、10m、10m+自動巻取リール	5m、7m、10m	7m、10m	
標準価格(税抜)	220,000円～	220,000円～	190,000円～	170,000円～	170,000円～	140,000円～	
参照頁	→ 3頁						

*JARI認証品と一般品は、機能や外観について違いはありません。JARI認証品の電子部品の一部に認証基準で定められたものを使用しています。

主な用途	<p>クルマの充電ケーブルを使ってコンセントで充電</p> <p>車両に付属、あるいはオプション購入する車載充電ケーブルを使って充電します。</p>											
	住宅				住宅				住宅			
シリーズ	Pit-1G				Pit-C2				Pit-C3			
製品名	コンセントスタンド (充電ケーブル収納キャビネット)				充電コネクタ収納キャビネット				EV・PHEV用 コンセント	コントロール ボックスホルダー	コネクタ ホルダー	
姿図	<p>■は自立タイプ</p> <p>コンセント付</p> <p>コンセントなし</p> <p>自立タイプ</p>				<p>コンセント付</p> <p>コンセントなし</p>				<p>EV・PHEV用 コンセント</p> <p>コントロール ボックスホルダー</p> <p>コネクタ ホルダー</p> <p>お使いのクルマの 車載充電ケーブル ■車載充電ケーブルは お客様にて ご用意ください。</p>			
品名記号	EVP-1RR EVP-1RR-J 補助金対象	EVP-1R2 EVP-1R2-J 補助金対象	EVP-1R1 EVP-1R1-J	EVP-1	EVR-1R	EVR-1HR	EVR-1	EVR-1H	EVL-N-W2 EVL-N-L2 補助金対象	EVL-N-W1 EVL-N-L1	EVL-K-W EVL-K-L EVL-K-B	EVL-B-W EVL-B-L EVL-B-B
コンセント	200V/100V 切替式 ・同時使用不可	200V	100V	なし	200V		なし		200V	100V	-	-
施錠機能	ダイヤル錠 (3桁) シリンダー錠 (オプション)				ダイヤル錠 (3桁)	シリンダー錠 (キ-No.N200)	ダイヤル錠 (3桁)	シリンダー錠 (キ-No.N200)	-		-	-
標準価格 (税抜)	67,000円 127,000円	64,300円 124,300円	63,900円 123,900円	42,500円	31,200円	28,200円	27,000円	24,000円	7,000円		3,500円	5,000円
参照頁	→ 15頁				→ 17頁				→ 18頁			

ラインアップ仕様

Pit-2Gシリーズ

Pit-1Gシリーズ

Pit-C3シリーズ
Pit-C2シリーズ

さまざまな運用に 対応する、 「つながる」充電器。

Pit-2G



詳細はコチラ▶



補助金対象

MADE IN JAPAN

【注意】 JARI認証は「JARI認証品」のみが取得しています。JARI認証品以外はNeV補助金対象となりませんのでご注意ください。



写真は6.0kW/4.8kWタイプです。



3.2kWタイプ
充電コネクタ

MODE3 普通充電器

Pit-2G シリーズ

[壁掛]



[自立]



オプション自立スタンド
EVPX-ST2A使用時



自立スタンド1台に
充電器2台取付可能

仕様 SPECIFICATION

インフォメーションパネル
・電源
・利用可
・充電
・エラー

ロック
(メンテナンス時のみ開けます)

キー2本付属

通信モデル

4Gアンテナ
・任意の位置に取付
・電波の入りにくい場所の場合、
アンテナ位置を伸ばせるように
5mケーブル付き
・単機能モデルには付いておりません

コネクタホルダー
(任意の位置に取付)

充電コネクタ



(写真は6.0kW/4.8kWタイプ)

充電ケーブル

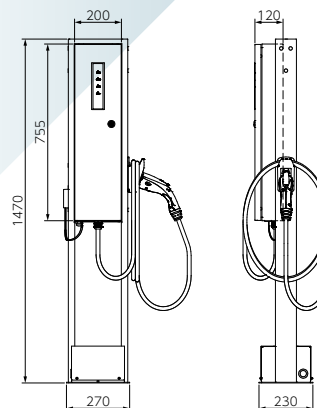

自立スタンド使用時

品名記号	Pit-2G通信モデル			Pit-2G単機能モデル			
	一般品	EVPT-2G60-□□-□	EVPT-2G48-□□-□	EVPT-2G32-□□-□	EVP-2G60-□□-□	EVP-2G48-□□-□	EVP-2G32-□□-□
	JARI 認証品	EVPT-2G60J-□□-□	設定なし	EVPT-2G32J-□□-□	EVP-2G60J-□□-□	設定なし	EVP-2G32J-□□-□
通信機能	4G/LTE (無線)※			なし			
充電コネクタ規格	J1772 (SAE J1772, IEC62196-2 type1)						
定格電圧	単相AC200V (50/60Hz)						
出力電力	6.0kW	4.8kW	3.2kW	6.0kW	4.8kW	3.2kW	
連続使用定格電流	30A	24A	16A	30A	24A	16A	
充電ケーブル長さ	5m、7m、10m、 10m+自動巻取リール	5m、7m、10m	7m、10m	5m、7m、10m、 10m+自動巻取リール	5m、7m、10m	7m、10m	
充電ケーブル太さ	外径18.5mm		外径12.6mm	外径18.5mm		外径12.6mm	
待機電力	6W以下			3W以下			
外形寸法 (mm)	W: 200×H: 755×D: 120						
質量 (ケーブル長さ別)	(5m): 約12kg、(7m): 約13kg、(10m): 約15kg	(7m): 約11kg、(10m): 約12kg	(5m): 約12kg、(7m): 約13kg、(10m): 約15kg	(7m): 約11kg、(10m): 約12kg			
材質	ステンレス						
塗装色	ホワイト塗装 (N9.3) 日産工LN-93						
保護性能	IP54 (充電コネクタ部・底面通線部は除く)						
設置環境 [使用温度範囲]	屋内・屋外 (標高200m以下) [-20℃~+40℃ (24時間の平均値35℃を超えないこと)]						

※標準の無線(4G)接続以外にも、個別受注品として、有線通信の「RS-485接続タイプ」「有線LAN接続タイプ」もご用意できます。有線通信タイプの場合、弊社の充電器管理サーバーは経由しないため、お客様(オペレーター)の方で別途コントローラーなどをご用意いただく必要があります。詳細についてはお問合わせください。

選べる2モデル

通信モデル

4G通信を使って遠隔で制御・監視ができるモデルです。サービス事業者との連携により、課金やエネルギーマネジメントなどさまざまな運用が可能です。

有線通信の「RS-485接続タイプ」「有線LAN接続タイプ」もご用意できます。詳細についてはお問い合わせください。

単機能モデル

通信機能がないシンプルでリーズナブルなモデルです。充電機能に特化しています。

補助金対象

JARI認証品はNeV補助金の対象です。

- 一般品はNeV補助金の対象となりません。
- 補助金は補助を受ける方が申請し、審査の上交付決定を受ける必要があります。

さまざまな車種に対応



充電ケーブル付きMode3充電器なので、**国内で販売されている主要なEV・PHEVに充電可能**です。車両の普通充電用インレットから充電します。

- 充電器は規格に基づいて設計・製造されています。充電するには車両側が国内充電規格にもとづいている必要があります。



選べる出力タイプ

充電器内部のスイッチ設定により、充電電流の上限値を下げる事が可能です。これにより、6.0kWタイプで24Aや16Aに制限して運用することが可能です。

出力	連続定格 単相AC200V	ブレーカ容量目安※1	概要
6.0kW	30A	40A	一般的な充電器やコンセント充電の2倍速充電が可能
4.8kW※2	24A	30A	既設の16Aコンセントや3.2kW充電器を取替するときに、5.5sq配線をそのまま使って出力アップ
3.2kW	16A	20A	リーズナブルなスタンダード出力タイプ

※1.分電盤内の分岐ブレーカ(専用回路)に必要な容量の目安です。使用される電線の太さなどに合わせて選定してください。

※2.JARI認証品には4.8kWタイプがありません。

- 6.0kWあるいは4.8kWの出力で充電するには自動車側が対応している必要があります。対応していない自動車でも、自動で出力調整されるため充電はできます。

選べる充電ケーブル長さ

出力	6.0kW	4.8kW	3.2kW	
ケーブル太さ(外径)	18.5mm		12.6mm	
ケーブル長さ	5m	●	●	設定なし
	7m	●	●	●
	10m	●	●	●
	10m +自動巻取りール	●	設定なし	設定なし



自動巻取りール
止めたい位置でストップ。
巻き取りもラクラク。
詳しくは → 13頁



【充電口の位置】



車両フロント



車両後部

充電口がフロントにある車両(リーフなど)の場合、後ろ向き駐車だと5mケーブルでは届かないことがあります。

ご注意 ケーブルが長くなると取り扱いに手間がかかります。特に6.0kW/4.8kWの高出力タイプはケーブルが太くてかたいため、長くなると重くなります。寒冷時にはケーブルがかたくなる傾向があります。

かんたん操作

- 差し込むだけでスタート、満充電になれば自動で停止。
■Mode1車両[初期型i-MiEVなどの旧車]はそのまま充電できません。
- ランプで状態を表示。

さまざまな設置環境にフィット

- 高い耐塩・耐候性
ステンレス製筐体+重耐塩粉体塗装。
■塩害地域での使用を保証するものではありません。
- 寒冷地でも使えます。(−20℃まで使用可能)

マルチキャリア4G通信

通信モデル

- 通信工事や設定が不要です。アクティベーション済みのSIMが入っており、電源を入れるだけで自動で通信を開始します。
- マルチキャリア対応です。主な携帯通信キャリアの中から最も電波状態が良いものを自動で選んで通信します。

障害や災害に強い

通信モデル

- 接続しているキャリアの基地局がダウンした場合、自動でつなぎ替えを行います。
■ネットワーク内の障害の場合は、つなぎ替えはできません。
- 充電器内部に非常モードスイッチを備えており、一時的に通信機能をオフすることも可能。

■専用自立スタンド



- 材質にステンレスを使用し、高い耐候性を実現しています。
- 前面・背面に各1台取り付けることが可能です。
- 露出配管と埋設配管の両方に対応できます。

品名記号	EVPX-ST2A
外形寸法 (mm)	W:270×H:1470×D:230
質量	12kg
材質	ステンレス
塗装色	ブラック塗装 (N1)
設置環境	屋内および屋外
標準価格 (税抜)	60,000円

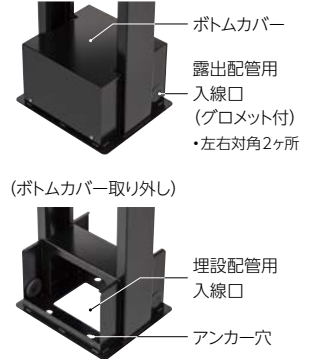

※JARI認証品で1台の自立スタンドに2台の充電器を取り付ける構成の場合、自立形1台と壁掛形1台をご発注いただき、組み合わせてください。

■一般品には自立スタンドをセットにした品番設定がありません。上記品番にて別途お買い求めいただく必要があります。

■JARI認証品では自立スタンドをセットにした品番があります。ただし、充電器本体は自立スタンドに組み付けられていません。設置現場にて組み付けていただく必要があります。

■JARI認証品の壁掛タイプをお買い上げの後、別で自立スタンドをお買い求めのうえ、自立設置することもできます。

■ケーブルマネジメント【自立スタンドオプション】

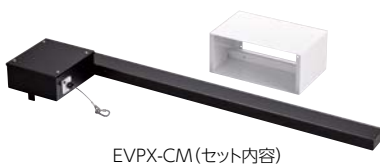

EVPX-CM(セット内容)



フリースペースを看板として活用した例



取付例
(写真は充電ケーブル長さ5m)

- 手を汚さずにスマートに充電ができます。
- 充電後にケーブルをまとめる作業がラクになります。
- 公共向け充電器使用後のケーブル放置が予防できます。
- 引き出しの途中でワイヤーを止められるラチェット機能付きです。
- フリースペースを看板や広告として活用できます。

品名記号	EVPX-CM
充電ケーブル適用長さ	5mおよび7m
ワイヤー最大引き出し長さ	3.5m
外形寸法 (mm)	H:2210 (自立スタンドに取り付けた場合の全高)
材質	ステンレス
塗装色	フリースペース: ホワイト塗装 (N9.3) 支柱: ブラック塗装 (N1)
設置環境	屋外
標準価格 (税抜)	180,000円

■JARI認証品には、自立スタンドとケーブルマネジメントをセットにした品番があります。(7頁) 一般品はセット品番の設定がありません。自立スタンドとご一緒に別途お買い求めいただく必要があります。

【使用方法】

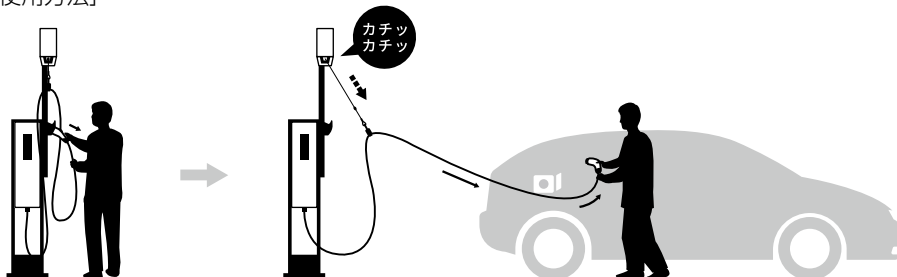

充電コネクタケーブルを持って、必要長さを引き出し、カチッカチッと音のするところで止めるとストッパーが掛かります。使用後は、カチッカチッと音がしないところまで少し引き出すと、自動で巻き戻します。

■コネクタホルダーをロック付に変更【一般品のみ】【組替仕様】 JARI認証品では変更できません。

ロック無しの標準コネクタホルダーをロック付にすることができます。

ダイヤル錠タイプと鍵タイプがあります。ダイヤル錠の3桁番号は任意で設定できます。 ■番号を忘れると解錠手段がありません。

【標準仕様】



【組替仕様】

● 鍵タイプ (-K)

(タキゲン製：CP-458-C)



● ダイヤル錠タイプ (-D)

(タキゲン製：CP-458-D)



品名記号	-K	-D
タイプ	鍵(シリンダー錠)	ダイヤル錠
標準価格(税抜)	7,000円	9,000円

■価格は充電器の価格に上記価格が加算となります。

※自立スタンド用のロック付ホルダー金具

「組替」とは、受注してから標準品のコネクタホルダーを入れ替えることで比較的短納期でカスタマイズにお応えする出荷方法です。ご注文の際は充電器本体の品名記号の末尾に組替仕様の品名記号をつけてご用命ください。

■ロック付ホルダー金具

自立スタンドに取り付けする場合に必要です。
壁掛けの場合は不要です。

ロック無しとロック付では取付穴の位置が異なるため、自立スタンドと組み合わせて使う場合はロック付ホルダー金具(オプション)を使って取り付けします。

品名記号	EVPX-L
材質	ステンレス
塗装色	ブラック塗装(N1)
標準価格(税抜)	5,400円

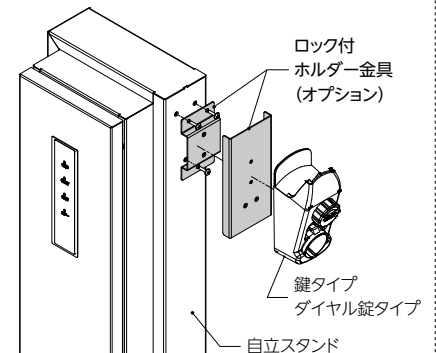

■塗装色を変更【個別受注】

充電器本体の塗装色(標準色はホワイト)をオプションにて変更を承ります。

・価格・納期はお問合わせください。・一般品、JARI認証品、ともに変更できます。

日本塗料工業会の色番号にてご指定いただけます。

■一部、難塗装色があります。■指定色の場合は半艶が標準です。

■自立スタンド(ブラック色)は塗装色変更できません。

■黒色や茶色などの濃い色の場合、夏季に直射日光が当たる環境下で高出力充電を行うと、高温による保護機能が働いて一時的に充電を停止する場合があります。できる限り直射日光が当たらない設置場所をお選びください。

■充電器チェッカー【レンタル限定】

Pit-2Gが正常に動くかどうかテストできます。

詳しくは → 14頁



JARI 認証品



補助金対象

【注意】 JARI 認証は「JARI 認証品」のみが取得しています。
JARI 認証品以外は NeV 補助金対象となりませんのでご注意ください。

品名記号	通信	JARI 認証	出力 (kW)	設置形態	充電ケーブル長さ (m)	オプション	標準価格 (税抜)
EVPT-2G60J-W-L5	●	●	6.0	壁掛	5		286,000円
EVPT-2G60J-W-L7	●	●	6.0	壁掛	7		316,000円
EVPT-2G60J-W-L10	●	●	6.0	壁掛	10		331,000円
EVPT-2G60J-W-10R 発売予定	●	●	6.0	壁掛	10 + 自動巻取りリール		661,000円
EVPT-2G60J-F-L5	●	●	6.0	自立	5		346,000円
EVPT-2G60J-FC-L5 NEW	●	●	6.0	自立	5	ケーブルマネジメント	526,000円
EVPT-2G60J-F-L7	●	●	6.0	自立	7		376,000円
EVPT-2G60J-FC-L7 NEW	●	●	6.0	自立	7	ケーブルマネジメント	556,000円
EVPT-2G60J-F-L10	●	●	6.0	自立	10		391,000円
EVPT-2G60J-F-10R 発売予定	●	●	6.0	自立	10 + 自動巻取りリール		721,000円
EVPT-2G32J-W-L7	●	●	3.2	壁掛	7		247,000円
EVPT-2G32J-W-L10	●	●	3.2	壁掛	10		257,000円
EVPT-2G32J-F-L7	●	●	3.2	自立	7		307,000円
EVPT-2G32J-FC-L7 NEW	●	●	3.2	自立	7	ケーブルマネジメント	487,000円
EVPT-2G32J-F-L10	●	●	3.2	自立	10		317,000円
EVP-2G60J-W-L5		●	6.0	壁掛	5		220,000円
EVP-2G60J-W-L7		●	6.0	壁掛	7		250,000円
EVP-2G60J-W-L10		●	6.0	壁掛	10		265,000円
EVP-2G60J-W-10R 発売予定		●	6.0	壁掛	10 + 自動巻取りリール		595,000円
EVP-2G60J-F-L5		●	6.0	自立	5		280,000円
EVP-2G60J-FC-L5 NEW		●	6.0	自立	5	ケーブルマネジメント	460,000円
EVP-2G60J-F-L7		●	6.0	自立	7		310,000円
EVP-2G60J-FC-L7 NEW		●	6.0	自立	7	ケーブルマネジメント	490,000円
EVP-2G60J-F-L10		●	6.0	自立	10		325,000円
EVP-2G60J-F-10R 発売予定		●	6.0	自立	10 + 自動巻取りリール		655,000円
EVP-2G32J-W-L7		●	3.2	壁掛	7		181,000円
EVP-2G32J-W-L10		●	3.2	壁掛	10		191,000円
EVP-2G32J-F-L7		●	3.2	自立	7		241,000円
EVP-2G32J-FC-L7 NEW		●	3.2	自立	7	ケーブルマネジメント	421,000円
EVP-2G32J-F-L10		●	3.2	自立	10		251,000円

- 品名記号末尾に「-SVC」が付いた商品はサービス事業者連携専用モデルであり、一般販売していません。
- 「自立」はオプション自立スタンドを充電器本体と一緒に納品するセット品番です。充電器本体は自立スタンドに組み付けられていません。設置現場にて組み付けしていただく必要があります。
- JARI 認証品で1台のスタンドに2台の充電器を取り付ける構成の場合、自立形1台と壁掛形1台をご発注いただき、組み合わせてください。
- JARI 認証品は、カスタマイズが許されないためコネクタホルダーをロック付 (鍵またはダイヤル錠) に変更する組み替えができません。

品名記号の見方

JARI 認証品

補助金対象

EVPT-2G60 J-W-L5



一般品

EVPT-2G60-L7-D

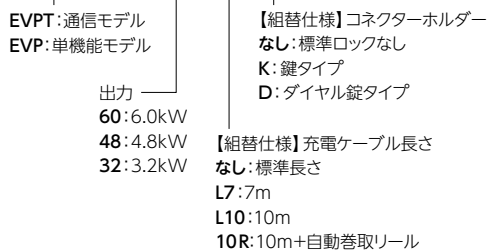

■JARI 認証品と一般品は、機能や外観について違いはありません。JARI 認証品の電子部品の一部に認証基準で定められたものを使用しています。

一般品 ■NeV補助金対象ではありません。生産量が限定される場合があります。

品名記号	通信	JARI認証	出力 (kW)	設置形態	充電ケーブル長さ (m)	コネクタロック	標準価格 (税抜)
EVPT-2G60	●		6.0	壁掛	5	なし	220,000円
EVPT-2G60-K	●		6.0	壁掛	5	鍵	227,000円
EVPT-2G60-D	●		6.0	壁掛	5	ダイヤル錠	229,000円
EVPT-2G60-L7	●		6.0	壁掛	7 (組替)	なし	250,000円
EVPT-2G60-L7-K	●		6.0	壁掛	7 (組替)	鍵	257,000円
EVPT-2G60-L7-D	●		6.0	壁掛	7 (組替)	ダイヤル錠	259,000円
EVPT-2G60-L10	●		6.0	壁掛	10 (組替)	なし	265,000円
EVPT-2G60-L10-K	●		6.0	壁掛	10 (組替)	鍵	272,000円
EVPT-2G60-L10-D	●		6.0	壁掛	10 (組替)	ダイヤル錠	274,000円
EVPT-2G60-10R NEW	●		6.0	壁掛	10 +自動巻取りルール (組替)	なし	595,000円
EVPT-2G48	●		4.8	壁掛	5	なし	220,000円
EVPT-2G48-K	●		4.8	壁掛	5	鍵	227,000円
EVPT-2G48-D	●		4.8	壁掛	5	ダイヤル錠	229,000円
EVPT-2G48-L7	●		4.8	壁掛	7 (組替)	なし	250,000円
EVPT-2G48-L7-K	●		4.8	壁掛	7 (組替)	鍵	257,000円
EVPT-2G48-L7-D	●		4.8	壁掛	7 (組替)	ダイヤル錠	259,000円
EVPT-2G48-L10	●		4.8	壁掛	10 (組替)	なし	265,000円
EVPT-2G48-L10-K	●		4.8	壁掛	10 (組替)	鍵	272,000円
EVPT-2G48-L10-D	●		4.8	壁掛	10 (組替)	ダイヤル錠	274,000円
EVPT-2G32	●		3.2	壁掛	7	なし	190,000円
EVPT-2G32-K	●		3.2	壁掛	7	鍵	197,000円
EVPT-2G32-D	●		3.2	壁掛	7	ダイヤル錠	199,000円
EVPT-2G32-L10	●		3.2	壁掛	10 (組替)	なし	200,000円
EVPT-2G32-L10-K	●		3.2	壁掛	10 (組替)	鍵	207,000円
EVPT-2G32-L10-D	●		3.2	壁掛	10 (組替)	ダイヤル錠	209,000円
EVP-2G60			6.0	壁掛	5	なし	170,000円
EVP-2G60-K			6.0	壁掛	5	鍵	177,000円
EVP-2G60-D			6.0	壁掛	5	ダイヤル錠	179,000円
EVP-2G60-L7			6.0	壁掛	7 (組替)	なし	200,000円
EVP-2G60-L7-K			6.0	壁掛	7 (組替)	鍵	207,000円
EVP-2G60-L7-D			6.0	壁掛	7 (組替)	ダイヤル錠	209,000円
EVP-2G60-L10			6.0	壁掛	10 (組替)	なし	215,000円
EVP-2G60-L10-K			6.0	壁掛	10 (組替)	鍵	222,000円
EVP-2G60-L10-D			6.0	壁掛	10 (組替)	ダイヤル錠	224,000円
EVP-2G60-10R NEW			6.0	壁掛	10 +自動巻取りルール (組替)	なし	545,000円
EVP-2G48			4.8	壁掛	5	なし	170,000円
EVP-2G48-K			4.8	壁掛	5	鍵	177,000円
EVP-2G48-D			4.8	壁掛	5	ダイヤル錠	179,000円
EVP-2G48-L7			4.8	壁掛	7 (組替)	なし	200,000円
EVP-2G48-L7-K			4.8	壁掛	7 (組替)	鍵	207,000円
EVP-2G48-L7-D			4.8	壁掛	7 (組替)	ダイヤル錠	209,000円
EVP-2G48-L10			4.8	壁掛	10 (組替)	なし	215,000円
EVP-2G48-L10-K			4.8	壁掛	10 (組替)	鍵	222,000円
EVP-2G48-L10-D			4.8	壁掛	10 (組替)	ダイヤル錠	224,000円
EVP-2G32			3.2	壁掛	7	なし	140,000円
EVP-2G32-K			3.2	壁掛	7	鍵	147,000円
EVP-2G32-D			3.2	壁掛	7	ダイヤル錠	149,000円
EVP-2G32-L10			3.2	壁掛	10 (組替)	なし	150,000円
EVP-2G32-L10-K			3.2	壁掛	10 (組替)	鍵	157,000円
EVP-2G32-L10-D			3.2	壁掛	10 (組替)	ダイヤル錠	159,000円

■一般品には、自立スタンドまたはケーブルマネジメントをセットにした品番設定がありません。別途オプションの自立スタンド、ケーブルマネジメントをお買い求めいただく必要があります。
 ■「組替」とは、受注してから標準品のケーブルやコネクタホルダーを入れ替えることで比較的短納期でカスタマイズに対応する出荷方法です。

ラインアップ仕様

Pit-2Gシリーズ

Pit-1Gシリーズ

Pit-C3シリーズ
Pit-C2シリーズ

Pit-2G通信モデルなら サービス・オペレーションが選べる

EV充電をビジネスユースでご検討の方へ

日東工業のEV充電器Pit-2G通信モデルは、多様なEV充電サービスと連携が可能です。
設置された場所に応じて、あるいは課金をしたいなど希望の運用方法に応じてサービスが選べます。



パブリック充電	マンション充電	社用車充電
課金	課金(利用者負担)	エネルギーマネジメント
満空情報	予約	スケジュール充電
施設検索	電力調整	利用者制限
		充電履歴の取得

ご注意 充電カードで課金できる充電器は取り扱っておりません。

- 通信機能をお使いいただくには、下記いずれかのサービス契約が必須となります。
- 各サービスは重複してのご契約はできません。
- 日東工業提供サービス以外のサービス連携については、各サービス事業者と充電器所有者様とのご契約となります。
- 充電器も含めてサービス事業者が提供します。
- サービスのお申込や内容確認は各サービス事業者へ直接お問い合わせください。

サービス連携システム概略図

選べるサービス連携



サービス連携先は業界随一

<p>企業のEVシフト向け スマート充電</p> <p>【サービス事業者】 株式会社エネット</p>  <p>エネット社はNTT系の新電力大手です。EV充電サービス「エネーブ」は充電インフラの構築・運用と電力供給をセットで提供し、EVシフトをワンストップでサポート。スマート充電や遠隔監視により、EVシフトに必要な運用やエネルギーのトータルコストを抑制します。</p>	<p>マンション共用向け 予約・課金</p> <p>【サービス事業者】 ユアスタンド株式会社</p>  <p>ユアスタンド社はマンション向けEV充電サービスのリーディングカンパニーです。設置から運用までのサポートのほか、スマホアプリで予約、決済が可能です。日東工業Pit-2Gなら従来必要だったコントローラーが不要となり、ダイレクトコントロールを実現します。</p>	<p>パブリック向け 自由課金+リース</p> <p>【サービス事業者】 ENECHANGE株式会社</p>  <p>EV充電エネチェンジは、オフィスや宿泊施設、商業施設や公共施設などのパブリック向けEV充電パッケージを初期月額0円から導入できます。利用者はスマートフォンアプリで充電器の検索から支払いまでをスマートに完結することが可能です。</p>	<p>パブリック向け 課金</p> <p>【サービス事業者】 Terra Motors株式会社</p>  <p>Terra Chargeは商業施設や集合住宅などで使われる共用EV充電設備の運営を受託するサービス。予約から充電料金決済まで専用アプリで完結します。充電設備はEVコンセントから6kW充電器までラインアップ。</p>
<p>運行管理 +スマート充電</p> <p>【サービス事業者】 アークエルテクノロジーズ株式会社</p>  <p>AAKEL eFleetとは、同社独自の遺伝的アルゴリズムを用いた数理最適化により、EVスマート充電と運行管理をすべて一括管理・自動化するサービス。「ダイナミックプライシング」「フリートマネジメント」「EMS」および「スマート充電」を組み合わせて提供しています。</p>	<p>場所を選ばない シンプル課金</p> <p>【サービス事業者】 南海電設株式会社</p>  <p>チャージコネクトは、商業施設や宿泊施設などのパブリック用途からマンションや月極駐車場まで、幅広く利用できるキャッシュレス決済課金サービスを低コストで提供。ユーザーは、専用アプリのインストールや会員登録が不要で、PayPayなどを使ってその場で充電できます。</p>	<p>業務車両向け 簡易エネマネ</p> <p>日東工業株式会社</p>  <p>日東工業オリジナルのWebアプリ「チャージスケジューラー」を使ってスケジュール充電を行うことでエネマネが可能に。暗証番号による利用制限も可能で、10台以下程度の小規模な運用・管理に適しています。</p>	

■サービス連携先はこれからも増えていく予定です。EV充電をサービスとして提供をお考えの事業者様はお問い合わせください。

ラインアップ仕様

Pit-2Gシリーズ

Pit-1Gシリーズ

Pit-C3シリーズ
Pit-C2シリーズ



リモート通信パック

1か月あたり900円/台(税抜)

年額11,880円/台(税込)

請求とお支払いは1年分まとめてとなります。

最初の1年
無料

- 最新条件と詳細は当社Webサイトで利用規約をご確認ください。
- 1年毎の更新です。途中解約による返金はいたしかねます。
- ご契約は充電器の設置者様あるいは管理者様と日東工業のあいだで行います。
- ご契約期限は対象充電器の弊社出荷日から60日以内です。**
- 契約成立日に関わらず、**契約日は弊社出荷日にさかのぼって適用**されます。

スケジュール充電や利用データ取得に

- 「Pit-2G通信モデル」を**サービス事業者と契約せずにご利用いただく場合**、リモート通信パックのご契約が必須となります。
- 「チャージスケジューラー」を使った充電器の簡易エネルギーマネジメントと管理ができます。

リモート通信パックに含まれるもの

- 4Gデータ通信費およびサーバーなどのシステム利用料金
- チャージスケジューラー(日東工業オリジナルWebアプリ)
- 日東工業のサポート
 - ・充電器ファームウェアのリモートアップデート
 - ・異常監視サポート

簡易エネマネWebアプリ「チャージスケジューラー」

アプリのインストールが不要で、Webブラウザ上で操作します。

【充電器一覧画面】

管理下にある充電器の一覧が確認できます

各充電器の現在の状態や出力電流が確認できます

製品ID	シリアルNo.	充電器名	充電場名	現在の状態	充電可能時間	現在出力電流A(kW)	認識最大出力電流A(kW)	認証方式	強制ON/OFF	スケジュール動作モード	
充電器001	EVPT-2G60	A220500209	従業員駐車場	スタンfNo 3	電源OFF	0 (0.0)	30 (6.0)	暗証番号	設定なし	基本+詳細	
充電器002	EVPT-2G60	A220500210	従業員駐車場	スタンfNo 5	充電中	29 (5.8)	30 (6.0)	暗証番号	設定なし	基本+詳細	
充電器003	EVPT-2G60	A220500211	従業員駐車場	スタンfNo 1	充電待機中	0 (0.0)	30 (6.0)	暗証番号	設定なし	基本+詳細	
充電器004	EVPT-2G60	A220500212	従業員駐車場	スタンfNo 4	充電禁止	0 (0.0)	30 (6.0)	暗証番号	設定なし	基本+詳細	
充電器005	EVPT-2G60	A220500214	従業員駐車場	スタンfNo 2	利用可	0 (0.0)	30 (6.0)	ID連携+暗証番号	設定なし	基本+詳細	
充電器006	EVPT-2G60	A230100025	従業員駐車場	スタンfNo 3	利用可	00:00 - 24:00	0 (0.0)	30 (6.0)	ID連携	設定なし	基本

各充電器の名称と場所は管理者が編集できます

暗証番号やIDを設定して利用者の特定や利用制限をすることができます

【スケジュール詳細設定画面】

カレンダーアプリと同じ使い勝手でスケジュール充電が設定できます

【利用履歴画面】

充電器のQRコードをスマートフォンで読んで暗証番号入力で利用可

CSV形式でのダウンロードもできます

■画面イメージは2023年12月のものです。実際の画面とは異なります。

チャージスケジューラーでできること

機能	操作	説明
監視	状態確認	各充電器が現在充電中か、またその出力値や、どうい設定で動いているかを充電器の一覧で確認できます。
データ集計	利用履歴	充電器の利用履歴から、充電日時、充電時間や充電電力量などのデータが確認できます。CSV形式でダウンロードもできます。ID登録している場合は、IDごとのデータも取れます。
スケジュール基本設定	充電可能時間の設定	お店の充電器などで、主電源をON/OFFすることなく、営業時間外には充電できないように設定できます。毎日同じ時間帯で設定されます。
	充電出力調整	常に出力を抑えて充電するように出力値を指定できます。
	オフタイマー	1回の充電時間を60分などの任意の時間に制限できます。
スケジュール詳細設定(カレンダー)	充電出力調整	昼間は出力を半分にして、夜間はフルに出力するなど、時間帯別・曜日別に設定できます。平日と土日で出力を変えることができます。
	充電量停止	1回の充電で指定した電力量を充電したら、自動で停止します。
認証	利用制限ID運用	暗証番号を設定し、使える人を制限できます。暗証番号は充電器のQRコードをスマートフォンで読み取って入力します。IDを設定することで、ユーザーごとに暗証番号を設定できます。
グループ制御	スマート・チャージング	任意の充電器グループを設定し、そのグループに対して割り当てる電気容量を指定することで、充電対象車両の増減に対し、指定容量を超えないように自動で電気を分配します。

ご注意 チャージスケジューラーにはデマンドを監視してダイナミックに制御する機能はありません。



あんしん修理サポート

1か月あたり300円/台(税抜)

年額3,960円/台(税込)

請求とお支払いは1年分まとめてとなります。

- 最新条件と詳細は当社Webサイトで利用規約をご確認ください。
- Pit-2Gシリーズ全モデル任意でご購入時のみご契約可能です。
- 1年毎の更新で**最長5年までご契約**いただけます。
- 途中解約による返金はいたしかねます。
- 不特定多数の利用者が使われる**パブリック用途の充電器はご契約いただけません。**
- ご契約は、充電器の設置者様あるいは管理者様と日東工業のあいだで行います。
- ご契約期限は対象充電器の弊社出荷日から60日以内**です。
- 契約成立日に関わらず、**契約日は弊社出荷日にさかのぼって適用**されます。

1年に1回まで、現地かけつけ修理が無償。

電気設備の修理は高額になりがちです。Pit-2G年額有償サービス「あんしん修理サポート」は、1年に1回まで、交換部品費、出張費、修理作業費など修理にかかる費用が無償になります。自然故障以外にも、1年間のメーカー保証では対象にならない消耗品の損耗による故障も無償対象です。

■離島の出張費は別途請求となります。



- Pit-2Gシリーズ全モデル任意でご購入時のみご契約可能です。
- 不特定多数の利用者が使われる**パブリック用途の充電器はご契約いただけません。**
- サービス事業者とご契約の場合は、保守サービスもサービス事業者から提供されますので、あんしん修理サポートのご契約は不要です。

もし故障したら

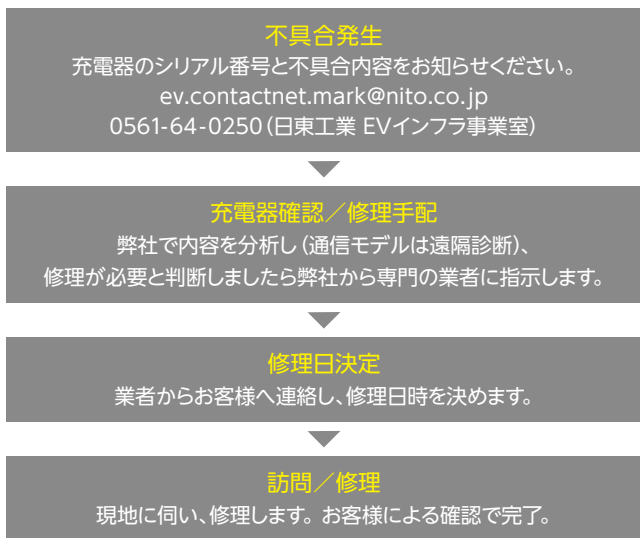

【以下の場合は無償修理の対象外となります】*

- ①パブリック用途(不特定多数の利用者が使用するもの)に使われる場合
- ②充電器が正常に動くような適切なメンテナンスがされていない場合
- ③充電器に改造、変更が行われている場合
- ④取扱説明書に記載された「正しい使用方法」を守って使用されていない場合
- ⑤通常の使用による経年劣化(錆、塗装はがれなど)、または充電器の機能に影響しない外観上の損傷
- ⑥誤用により充電器が故障したとき
- ⑦犯罪や第三者のいたずらなどにより充電器が損傷した場合
- ⑧火災、地震、落雷、台風、風水害、その他天災地変、公害、塩害、有害ガス、異常電圧などにより充電器が故障または損傷したとき
- ⑨お買い上げ後のユーザーによる輸送、移動時の落下その他ユーザーによる充電器のお取り扱いが不適当なために充電器が故障または損傷したとき
- ⑩接続している他の機器に起因して充電器が故障または損傷したとき

*最新の条件は当社Webサイトで利用規約をご確認ください。

リモート通信パック

あんしん修理サポート

サービスご契約について

日東工業が提供するサービス「リモート通信パック」「あんしん修理サポート」は、以下の流れでご契約ください。Webでのご契約となります。

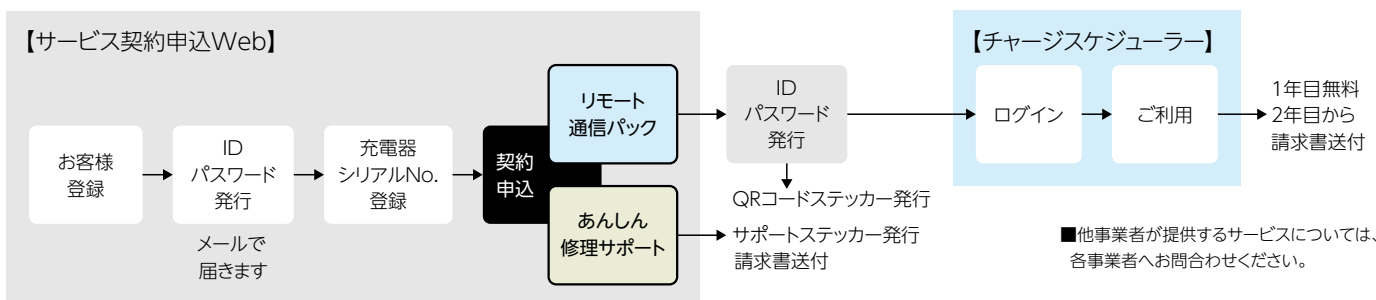

自動巻取リール

6.0kW対応

充電ケーブル10m収納

屋外



配送車のEVシフトをアシスト。止めたい位置でストップ。巻き取りもラクラク。

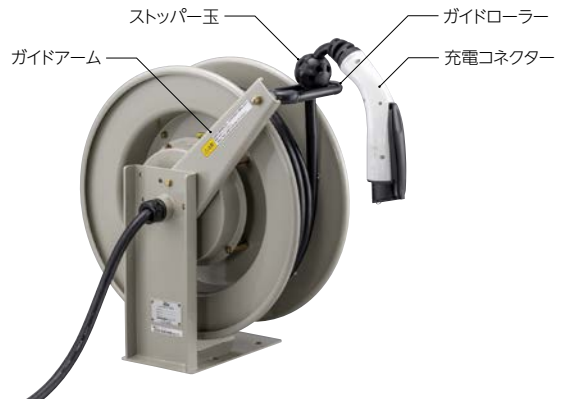

ラチェットストッパー&自動巻取

止めたい位置で止められ、スプリングの力で自動巻取。
充電後の長いケーブルの片付けがラクになります。
ゴム製ストッパー玉の位置を変更することでぶら下げ長さを調整できます。

つまずきや踏みつけを予防

長いケーブルが地面をのたうつことがなくなります。
人がつまずいたり、タイヤでケーブルを
轆いたりすることが予防できます。

EVトラックに最適・PSE認証取得

充電器とセットで開発しており、充電性能も確認済み。PSE認証も取得済みです。
一般的なドラムリールと異なり、全てのケーブルを引き出さない状態でも使えます。
コードリールのトップメーカー、株式会社畑屋製作所との共同開発品です。

頑丈で堅牢なスチール製

頑丈なスチール製で、ケーブルのガイドローラー付き。
ガイドアームとガイドローラーの向きは
引き出し方向に合わせて調整可能です。

庇/軒の下に設置し、下向きに引き出しするパターン

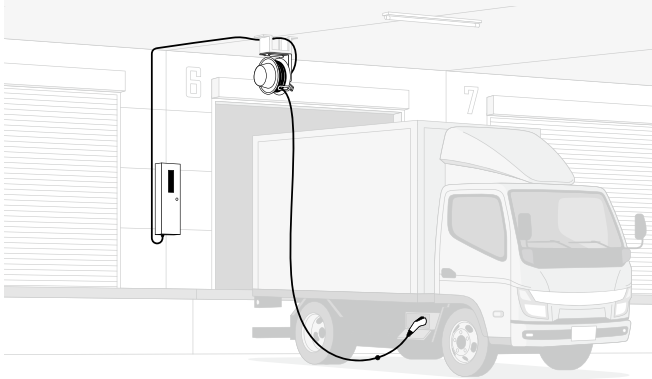

プラットフォーム下に設置し、水平方向に引き出しするパターン

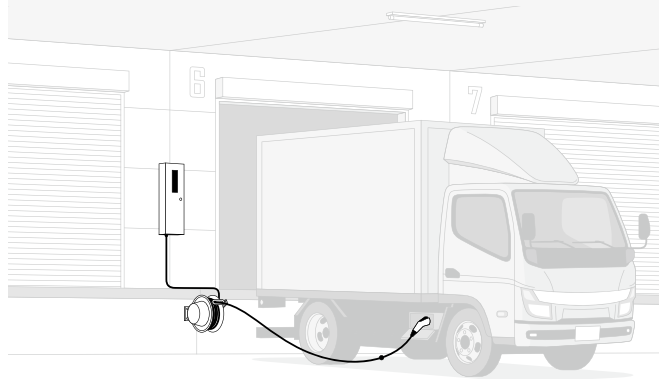

引きヒモ

専用の引きヒモ付き(3m)で
高い位置からの
引き出しにも対応。

品名記号	EVP(T)-2G60-10R(充電器本体とのセット品番) (リール単品では販売できません※)
定格電圧・電流	単相AC200V(50/60Hz)・30A
充電ケーブル	10m
固定側ケーブル	(充電器〜リール)7m、2PNCT 4C 5.5mm ² (延長不可)
リール質量	約27kg(ケーブル含む、充電器含まず)
ドラム部外径	直径450mm
設置高さ	5m以下(5mを超えると高くなると巻き取り力が不足します)
材質	本体:スチール
塗装色	ライトベージュ色(5Y7/1)
設置環境	屋外(防雨型)
標準価格(税抜)	+375,000円(標準5mケーブルから変更する際の充電器アップ金額) (リール単品では販売できません※)

※リールと充電器本体のセットで充電性能を保証するため、リール単品では販売できません。
またPit-2Gシリーズ専用であり、他社製充電器には使用できません。

■設置するためのキットなどは用意しておりません。直接取り付けが難しい場所に設置する場合は、施工会社による現場合わせにて造作していただく必要があります。

■ 充電器チェッカー【レンタル限定】

EV車両が現地がない場合でも充電器が正常に動くかどうかを確認可能です。
車両が原因のエラー(2パターン)を再現し、エラー挙動をチェックできます。

- 電源不要** 充電器から供給される電源で動作するため、電源を用意する必要がありません。
- 6.0kW対応** 3.2kW～6.0kWまで対応しています。
- コンパクト** 片手で持てるコンパクトサイズです。キャリーバッグ付きです。

品名記号	EVPX-CHK01
質量	約970g
外形寸法 (mm)	W:150×H:150×D:120.5
消費電力	1W以下
レンタル料 (税抜)	月額5,000円 (連続12ヶ月間レンタルで譲渡)

■エラーチェック機能は、日東工業製Pit-2Gシリーズの挙動を前提にしたものです。
他社製充電器での動作は保証できません。



■ EV6kW充電設備用引込分岐盤

既設住宅へのPit-2Gシリーズ設置時に適した引込分岐盤です。
内線規程の改定(2022年12月)により追加された施設例「方式C」に対応します。

- 施錠可能** 鍵番号違いの対応も可能です。
- 屋外設置** 屋外で風雨にさらされる場所(雨線外)への設置が可能です。
- 指定色** 住宅の壁面色に合わせてキャビネットの指定色対応が可能です。



■ EV用交互充電コントローラ

EV2台を交互に充電できる一般家庭向けのEV用交互充電コントローラです。
EVの2台目を新規購入しても、1台分の契約電力でEV2台の充電が可能です。

- 選べる充電方法** 2台のEVの充電状況に合わせた充電方法の選択に対応しています。
 - 自動モード: 1時間ごとに2台の充電を自動切替え
 - 手動モード: どちらか1台のみの充電
- コンパクト** プラボックス採用のため軽くてコンパクトです。



■ EV充電器用分電盤

低圧受電可能な主幹245ATの分電盤も承ります。(個別受注品)
分岐に漏電特性がTypeA仕様の漏電ブレーカで組み込みも承ります。(個別受注品)

■ EV・PHEV用協約形漏電ブレーカ

EV充電器の専用回路に使える漏電遮断器です。
高感度・高速形で漏電検出特性はTypeA仕様です。



車載充電ケーブルを 「すっきり収納」

Pit-1G



詳細はコチラ ▶



充電ケーブル
無し

住宅向け
充電ケーブル収納キャビネット

Pit-1G シリーズ

車載充電ケーブルのコネクタとコントロールボックスを、コンセントと共にまるっと収納できるキャビネットです。

【設置事例】



車載充電ケーブル収納例



フックは
長いケーブルにも
十分な強度。

EVP-1RR

- ケーブルは付属していません。車両に付属しているものをご使用ください。
- ケーブルは内部に収納できません。

ご注意

収納可否について、車両に付属する充電ケーブルの仕様によってはコントロールボックスが大きいもの、コンセントプラグからコントロールボックスまでのケーブルが長いものなどは、収納できない場合があります。詳しくは当社サイトをご確認ください。



壁掛
EVP-1□□



EVPX-ST

1台取付例

2台取付例

Pit-1Gシリーズ用オプション・自立スタンド

品名記号	EVPX-ST
外形寸法(mm)	W:270×H:1470×D:205
質量	約17.5kg
材質	ステンレス
塗装色	ブラック塗装(N1)
設置環境	屋内および屋外
標準価格(税抜)	60,000円

- 材質にステンレスを使用し、高い耐候性を実現しています。

2台設置が可能

- スタンドの前面・背面に各1台取り付けることが可能です。

車載充電ケーブルとコンセントをスマートに収納

自動車のトランクからの出し入れが面倒な車載充電ケーブル。Pit-1Gなら、据え置きキャビネットに車載充電ケーブルを収納・施錠可能。充電ライフが今まで以上に快適になります。

面倒な取り扱いがラクに施錠も可能で安心&安全

通常、車載充電ケーブルはトランクより出し入れしてコンセントに差し込みます。Pit-1Gは、設置したキャビネット内に車載充電ケーブルを収納。操作や片付けが簡単になり、しかも施錠できるので盗難の心配もありません。



ロックで防犯



ダイヤル錠
(標準)



シリンダー錠
(オプション対応)

多彩なカラーバリエーション

標準色



シルバー(アルミ)

オプション塗装色



スカイブルー



ディープブルー



フォレストグリーン



モカブラウン

仕様 SPECIFICATION

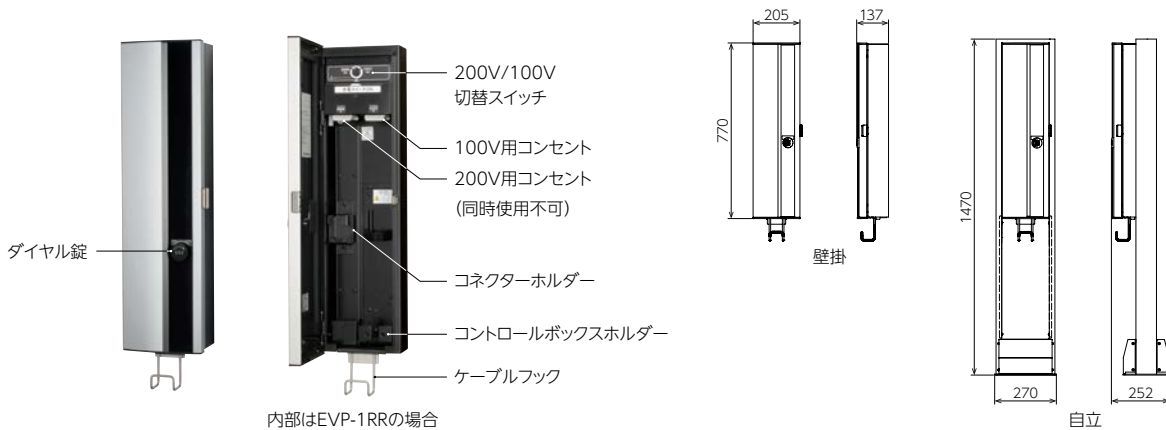

品名記号	Pit-1G (壁掛)					Pit-1G (自立)			
	EVP-1RR	EVP-1R2	EVP-1R1	EVP-1		EVP-1RR-J	EVP-1R2-J	EVP-1R1-J	
内蔵コンセント ※1	200V/100V切替式 (同時使用不可)	200V用	100V用	なし		200V/100V切替式 (同時使用不可)	200V用	100V用	
	パナソニック WK39115 (K)	パナソニック WK39015	パナソニック WK39115 (K)	パナソニック WK39015	パナソニック ※2 WK4322・WK4311シリーズ	パナソニック WK39115 (K)	パナソニック WK39015	パナソニック WK39115 (K)	パナソニック WK39015
定格	AC200V 20A	AC100V 15A	AC200V 20A	AC100V 15A	—	AC200V 20A	AC100V 15A	AC200V 20A	AC100V 15A
外形寸法 (mm)	W:205×H:770×D:137 (突起含まず)					W:270×H:1470×D:252			
質量	10kg	10kg	10kg	7kg		27.5kg	27.5kg	27.5kg	
材質	ボデー・扉・自立スタンド: ステンレス 化粧フレーム: アルミ								
塗装色	ボデー・扉・自立スタンド: ブラック塗装 (N1) 化粧フレーム: シルバー								
保護性能	IP44 (ケーブル入線部は除く)								
設置環境 (使用温度範囲)	屋内・屋外 (-10℃~+40℃) (氷結なきこと)								
補助金対象 ※3	●	●				●	●		
標準価格 (税抜)	67,000円	64,300円	63,900円	42,500円		127,000円	124,300円	123,900円	

※1. コンセントは一般社団法人日本配線システム工業会規格JWDS-0033に準拠したEV・PHEV充電用電源プラグに対応しています。

※2. 適合するコンセントになります。別途ご用意ください。

※3. 補助金は補助を受ける方が申請し、審査の上交付決定を受ける必要があります。

車載コネクタを「ワンタッチ収納」

Pit-C2



詳細はコチラ▶



充電ケーブル
無し

住宅向け
充電コネクタ収納キャビネット

Pit-C2 シリーズ

車載充電ケーブルのコネクタをコンセントと共に収納可能。施錠もできるコンパクトなキャビネットです。



EVR-1□



コンセント付
EVR-1R



コンセントなし
EVR-1

特長 FEATURES

車載充電ケーブルのコネクタがコンパクトに収納可能

充電コネクタの収納が可能。引っ掛け式のため、ワンタッチで取り付け・取り外しが可能です。



施錠で防犯。3桁ダイヤル式か平面ハンドル式から選択

充電コネクタを本体に収納した状態で扉を施錠でき、盗難を防ぎます。鍵の種類が「ダイヤル錠」「小型平面ハンドル付」の2種類から選択可能です。



ダイヤル錠



小型平面ハンドル

仕様 SPECIFICATION

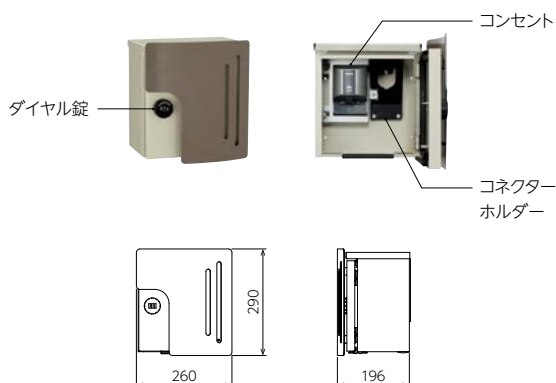

品名記号	Pit-C2シリーズ			
	EVR-1R	EVR-1HR	EVR-1	EVR-1H
内蔵コンセント	200V用 パナソニックWK4322S		なし 適合コンセント パナソニックWK4322・WK4311シリーズ	
ハンドル	ダイヤル錠 (3桁)	小型平面ハンドル (キーNO.N200)	ダイヤル錠 (3桁)	小型平面ハンドル (キーNO.N200)
外形寸法 (mm)	W:260×H:290×D:196			
質量	5kg		4.7kg	
材質	ボデー・扉：鉄 化粧板：アルミ			
塗装色	ボデー・扉：ライトベージュ塗装 (5Y7/1) 化粧板：ブラウン塗装 (10YR4/1)			
保護性能	IP44 (充電部に対する評価)			
設置環境	屋内・屋外			
標準価格 (税抜)	31,200円	28,200円	27,000円	24,000円

■コンセントは一般社団法人日本配線システム工業会規格JWDS-0033に準拠したEV・PHEV充電用電源プラグに対応しています。

快適充電を 「しっかりアシスト」

Pit-C3



詳細はコチラ▶

住宅向け
充電アシストパーツ

Pit-C3 シリーズ

駐車場に付けたままの車載充電ケーブルを
きれいにまとめる便利パーツです。

【車載充電ケーブル設置例】



EV・PHEV用コンセント



コネクターホルダー



コントロールボックスホルダー



特長 FEATURES

自宅での充電ライフがさらに快適になる3パーツ

EV・PHEV用コンセント

- 流線形の柔らかいデザイン
車や外壁にマッチします
- 狭い場所でも使いやすい
上下スライド式です



コントロールボックスホルダー

- いろいろな形やサイズの
コントロールボックスに
対応します

ベルトは周囲450mmの
サイズまで固定できます。

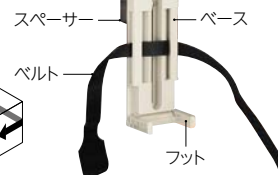

コネクターホルダー

- 可動式で好きな
場所に設置できます



仕様 SPECIFICATION

EV・PHEV用
コンセント

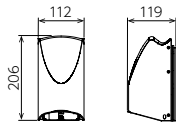

コントロール
ボックスホルダー

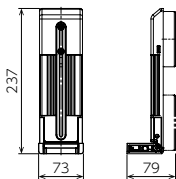

コネクター
ホルダー

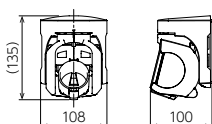

品名記号	EV・PHEV用コンセント			
	EVL-N-W2	EVL-N-L2	EVL-N-W1	EVL-N-L1
内蔵コンセント	200V用		100V用	
定格	AC250V、20A		AC125V、15A	
色	Nホワイグレー(N8.5)	ライトベージュ(5Y7/1)	Nホワイグレー(N8.5)	ライトベージュ(5Y7/1)
外形寸法 (mm)	W:112×H:206×D:119			
質量	0.9kg			
材質	本体：PC+ABS樹脂(コンセント部除く) 取付金具：ステンレス			
保護性能	IP44相当(コンセント扉が閉まっている状態、電源プラグ接続状態)			
設置環境	屋内・屋外			
補助金対象※	●	●		
標準価格(税抜)	7,000円		7,000円	

※補助金は補助を受ける方が申請し、審査の上交付決定を受ける必要があります。

■コンセントは一般社団法人日本配線システム工業会規格JWDS-0033に準拠したEV・PHEV充電用電源プラグに対応しています。

品名記号	コントロールボックスホルダー			コネクターホルダー		
	EVL-K-W	EVL-K-L	EVL-K-B	EVL-B-W	EVL-B-L	EVL-B-B
色	Nホワイグレー(N8.5)	ライトベージュ(5Y7/1)	ブラック(N2)	Nホワイグレー(N8.5)	ライトベージュ(5Y7/1)	ブラック(N2)
外形寸法 (mm)	W:73×H:237×D:79			W:108×H:135×D:100		
質量	0.4kg			0.6kg		
材質	本体：PC+ABS樹脂 取付金具：ステンレス			本体：PC+ABS樹脂 取付金具：ステンレス		
設置環境	屋内・屋外			屋内・屋外		
標準価格(税抜)	3,500円			5,000円		

ラインアップ・仕様

Pit-2Gシリーズ

Pit-1Gシリーズ

Pit-C3シリーズ
Pit-C2シリーズ



日東工業のEV充電設備サイト

日東工業 充電 検索

EV・PHEV用充電設備に関するお問い合わせ
EVインフラ事業室
E-mail : ev.contactnet.mark@nito.co.jp
TEL (0561)64-0250

【設置事例】



日東工業(株)の全ての工場(菊川工場、掛川工場、磐田工場、中津川工場、唐津工場、花巻工場、栃木野木工場)は、国際規格の品質マネジメントシステムISO9001、環境マネジメントシステムISO14001認証取得工場です。

ホームページアドレス <https://www.nito.co.jp>



JQA-1801



JQA-EM1435



安全に関する
ご注意

正しく安全にお使いいただくため、ご使用前に
「取扱説明書」を必ずお読みください。

2024年7月発行

- 本書からの無断転載は固くお断りいたします。
- 当カタログ表記の「標準価格」は弊社希望価格です。
- 本文の価格には消費税および地方税は含まれておりません。
- 価格・仕様などお断りなしに変更する場合がありますのでご了承ください。
- 本製品の故障や瑕疵により、弊社の予見の有無を問わず生じた二次損害につきましては、弊社は一切の責任を負いかねます。
- 記載されている会社名、製品名、システム名は、各社の商標または登録商標です。

NITO 日東工業株式会社

〒480-1189 愛知県長久手市蟹原2201番地
TEL (0561) 62-3111(大代)
お客様相談室 / TEL (0561) 64-0152
工場 / 瀬戸・菊川・掛川・磐田・中津川・唐津・花巻・栃木野木



SP-673D 5201.274 ADP
OM10ILCC23