

## 設計変更のお知らせ

温度調節器(デジタル調節計)

発行日  
2018年6月1日  
No. 2018008A(2)

温度調節器(デジタル調節計)形E5□C、形E5□Dシリーズの安全規格対応、トレーサビリティの強化にともなう本体表示の変更、情報付加、および、品質向上に関する設計変更のお知らせ

### 〈お断りとお願い〉

2017年3月発行のプロダクトニュースNo. 2016116A(3)を取り消し、本プロダクトニュースに統合します。これにともない、2018年1月発行のプロダクトニュースNo. 2018008Aを修正します。前回との変化点は以下のとおりです。

- ・取扱い説明書変更に関する内容の追加
- ・端子金具挿入穴の形状変更の実施時期を2018年6月から2018年8月へ変更

お手数ですが、旧版は廃棄いただき、今回お届けのNo. 2018008A(2)(2018年6月1日発行)と差し替えをお願いいたします。

### ■実施時期

端子金具挿入穴の形状変更以外;2018年6月当社工場生産分より実施しています。

端子金具挿入穴の形状変更;2018年8月当社工場生産分より実施します。



### ■対象商品

形E5CC/形E5CC-T/形E5CC-U/形E5CC-B

形E5EC/形E5EC-T/形E5EC-B

形E5AC/形E5AC-T

形E5DC/形E5GC

形E5CD/形E5CD-B

形E5ED/形E5ED-B

(詳細については、「**■対象商品の詳細**」を参照ください。)

### ■変更理由

安全規格対応、当社トレーサビリティの強化、品質向上のため

- ・安全規格対応 : 変更内容 ①、③
- ・トレーサビリティの強化 : 変更内容 ②、④
- ・品質向上(静電気耐性の向上) : 変更内容 ⑤
- ・品質向上(組立て性向上) : 変更内容 ⑥
- ・安全規格対応・品質向上(表記改善) : 変更内容 ⑦

### ■製品仕様書の変更

需要家様に提出している製品仕様書の差し替えは不要です。

## ■関連するプロダクトニュースについて

本設計変更は、形E5□C、形E5□Dシリーズにおいて、既に、ご案内済みの以下のプロダクトニュースと一部内容が重複する部分があります。

ただし、その他の変更とあわせて同時に実施するため、発行いたしました。



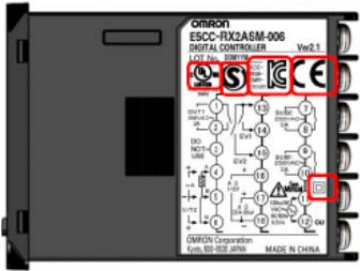
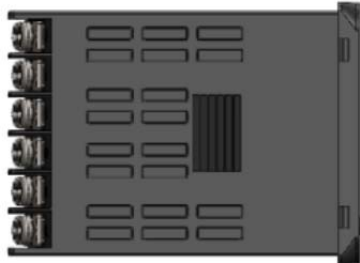
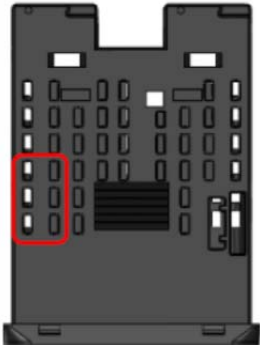
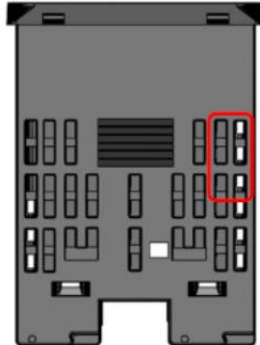
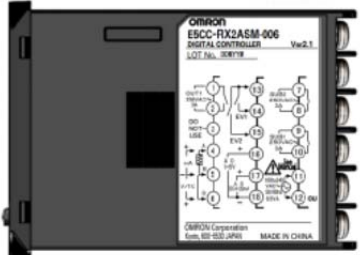
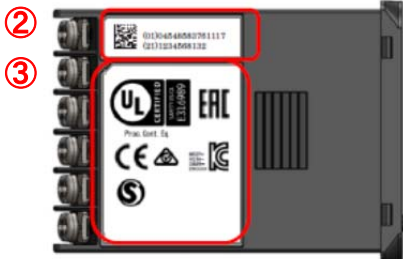
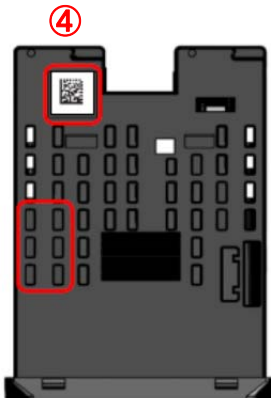
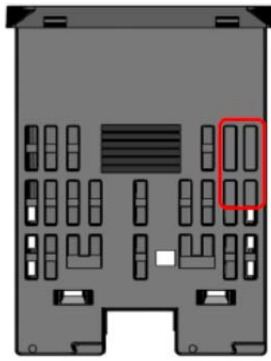

したがって、形E5□C、形E5□Dシリーズについては、本プロダクトニュースでご確認をお願いいたします。

- ・No. 2017143A(2) 温度調節器(デジタル調節計) 形E5□C/形E5□C-T/形E5□Dシリーズ、  
タイマ/タイムスイッチ 形H3DT/形H3RN/形H3Y/形H3YNシリーズ、  
パワーサプライ(電源) 形S8VK-Sシリーズ、  
電力・機器用保護機器 形K8AK/形K8DS/形K8DTシリーズ、  
漏液センサ 形K7Lシリーズ、  
電力監視 形KM-N2/形KM-N3シリーズの当社、トレーサビリティの強化にともなう  
本体表示の情報付加に関する 設計変更のお知らせ
- ・No. 2017144A(ON)(2) EAC/RCM適合対応およびUL適合マークの変更と、CSA適合/EN規格/EU指令/  
CCC強制認証対応にともなう当該適合マークの追加・変更のお知らせ
- ・No. 2016116A(4) 温度調節器(デジタル調節計) 形E5CC、形E5EC、形E5AC、形E5DC、形E5GC  
シリーズの安全規格要求にともなう取扱説明書および銘板 設計変更のお知らせ



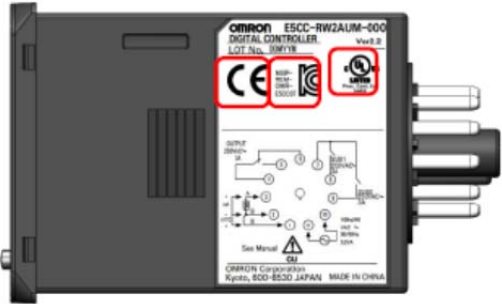

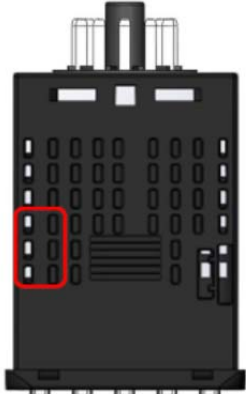
■ 変更内容

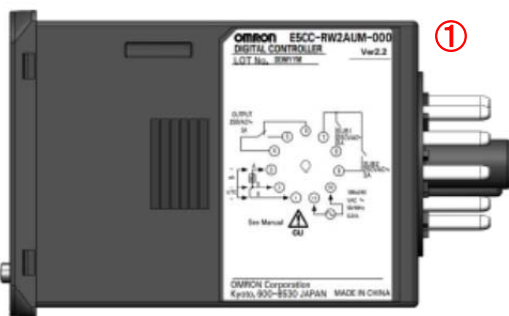
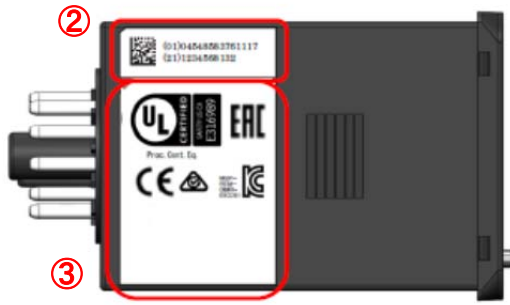
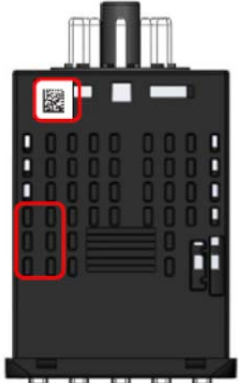
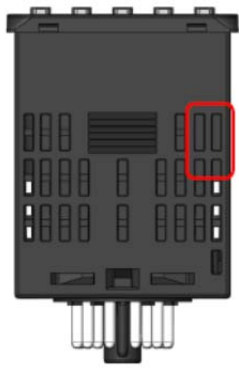
変更前	変更後
<p>形E5CC/形E5CC-T</p>    	<p>形E5CC/形E5CC-T</p> <p>①安全規格マーク削除。                  ②「2Dコード+識別コード」ラベルを追加。                  ③「安全規格マーク」ラベルを追加。                  ④「2Dコード」ラベルを追加。                  ⑤スリットの削除。</p>     <p>※定格・性能上の変更はありません。</p>

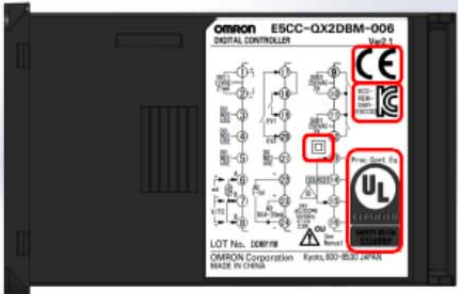

■変更内容 (つづき)

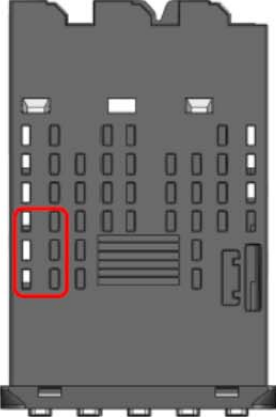
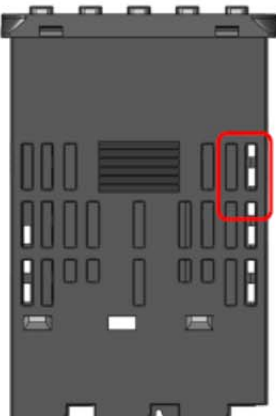
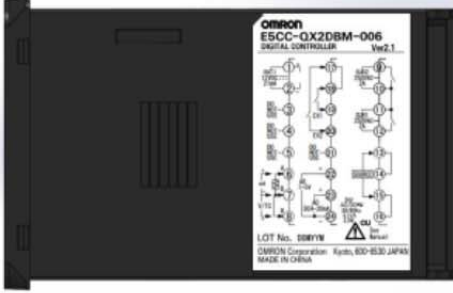
変更前	変更後
<p>形E5CC-U</p>    	<p>形E5CC-U</p> <p>①安全規格マーク削除。                  ②「2Dコード+識別コード」ラベルを追加。                  ③「安全規格マーク」ラベルを追加。                  ④「2Dコード」ラベルを追加。                  ⑤スリットの削除。</p>     <p>※定格・性能上の変更はありません。</p>

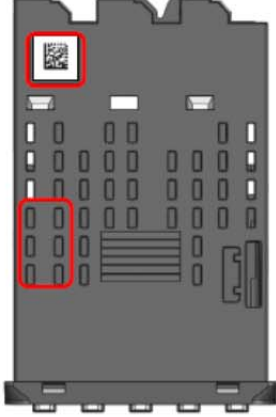
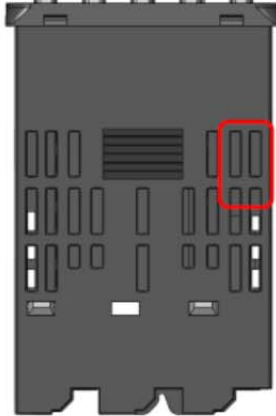
■変更内容 (つづき)

変更前	変更後
<p>形E5CC-B</p>    	<p>形E5CC-B</p> <p>①安全規格マーク削除。                  ②「2Dコード+識別コード」ラベルを追加。                  ③「安全規格マーク」ラベルを追加。                  ④「2Dコード」ラベルを追加。                  ⑤スリットの削除。</p>     <p>※定格・性能上の変更はありません。</p>

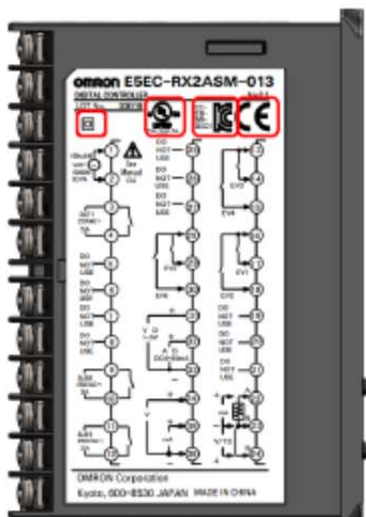
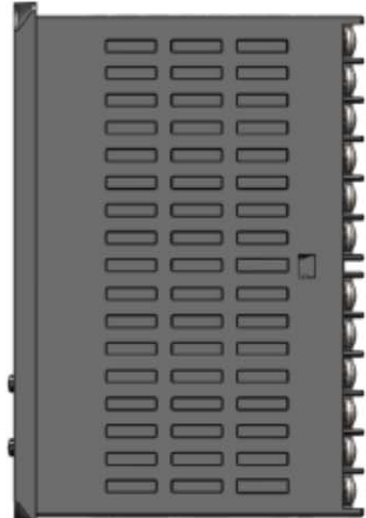
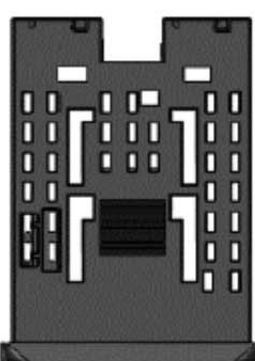
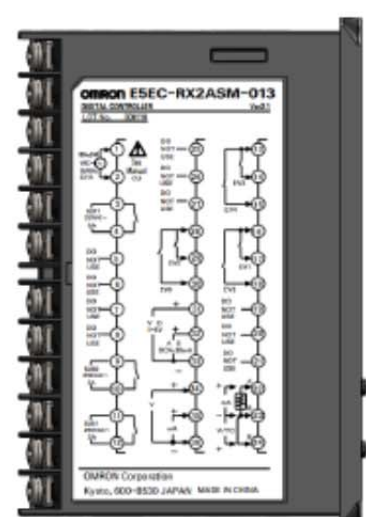
■変更内容 (つづき)

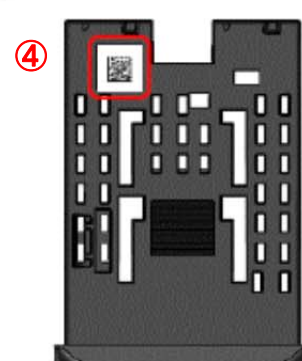
変更前	変更後
<p>形E5EC/形E5EC-T</p>   	<p>形E5EC/形E5EC-T</p> <p>①安全規格マーク削除。 ②「2Dコード+識別コード」ラベルを追加。 ③「安全規格マーク」ラベルを追加。 ④「2Dコード」ラベルを追加。</p>    <p>※定格・性能上の変更はありません。</p>

■変更内容 (つづき)

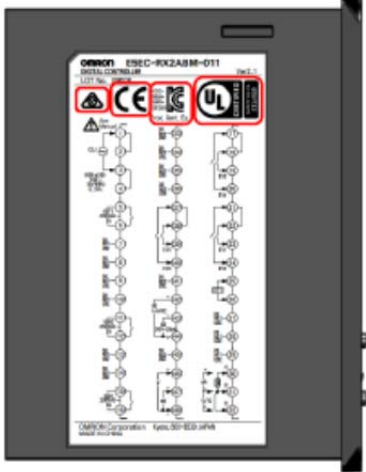
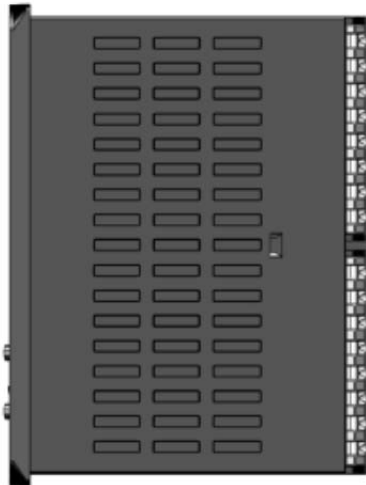
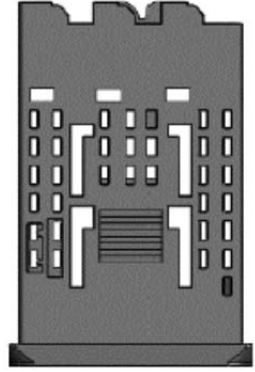
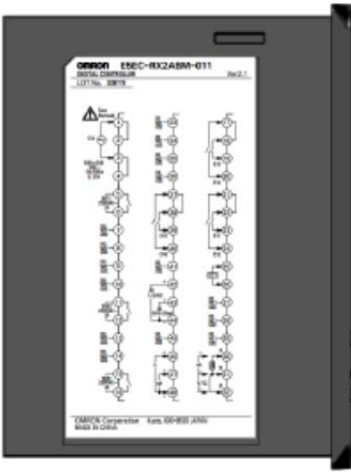
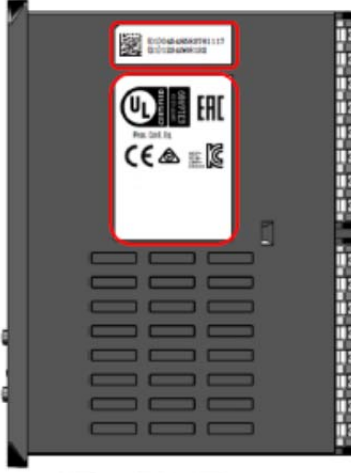
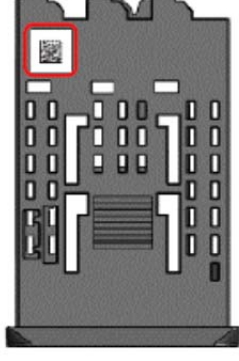
変更前	変更後
<p>形E5EC-B</p>   	<p>形E5EC-B</p> <p>①安全規格マーク削除。                  ②「2Dコード+識別コード」ラベルを追加。                  ③「安全規格マーク」ラベルを追加。                  ④「2Dコード」ラベルを追加。</p>    <p>※定格・性能上の変更はありません。</p>

■変更内容 (つづき)

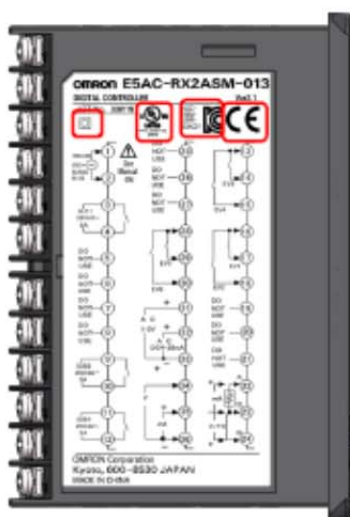
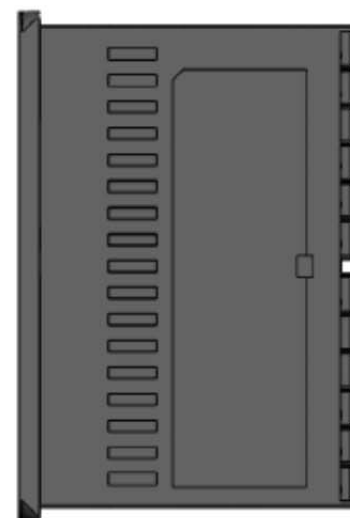
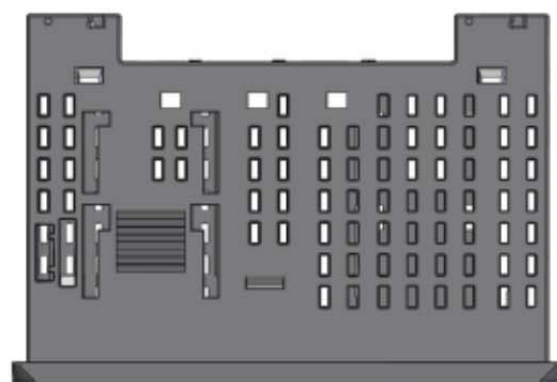
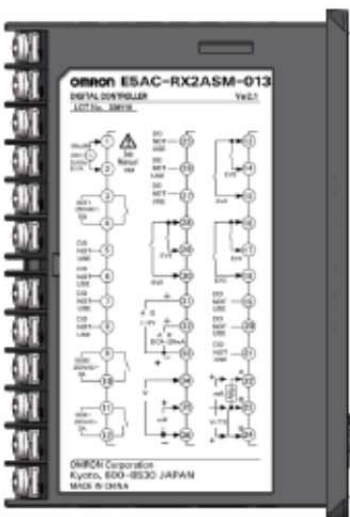
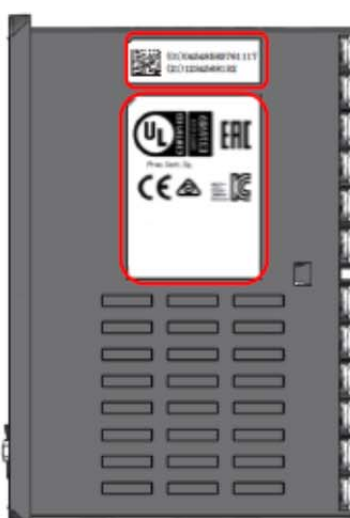
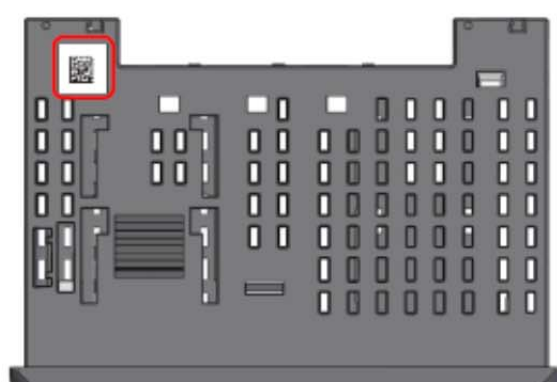
変更前	変更後
<p>形E5AC/形E5AC-T</p>   	<p>形E5AC/形E5AC-T</p> <p>①安全規格マーク削除。                  ②「2Dコード+識別コード」ラベルを追加。                  ③「安全規格マーク」ラベルを追加。                  ④「2Dコード」ラベルを追加。</p>    <p>※定格・性能上の変更はありません。</p>

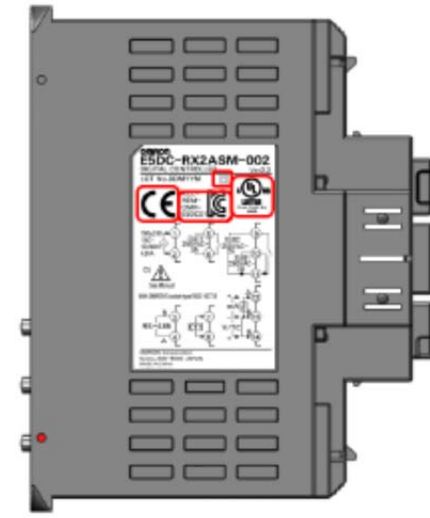
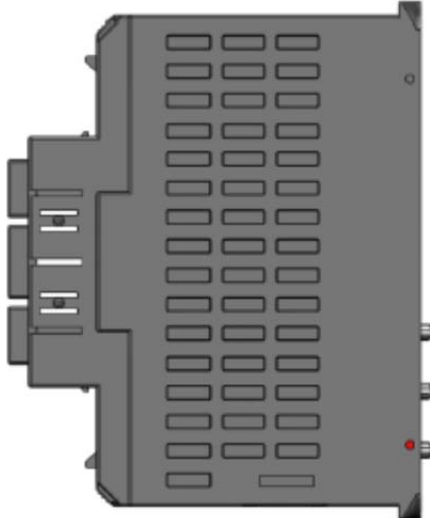
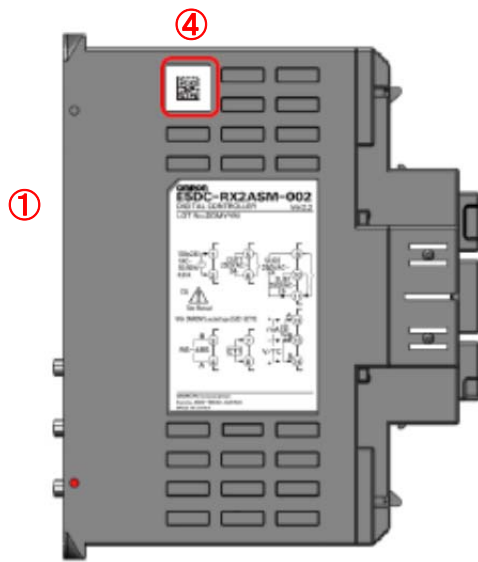
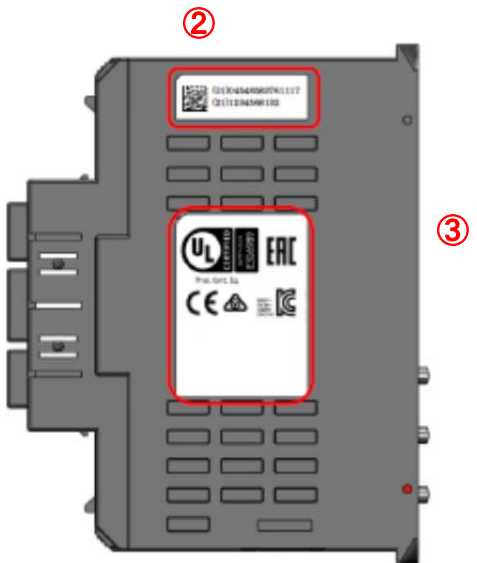

■変更内容 (つづき)

変更前	変更後
<p>形E5DC</p>  	<p>形E5DC</p> <p>①安全規格マーク削除。                  ②「2Dコード+識別コード」ラベルを追加。                  ③「安全規格マーク」ラベルを追加。                  ④「2Dコード」ラベルを追加。</p>   <p>※定格・性能上の変更はありません。</p>

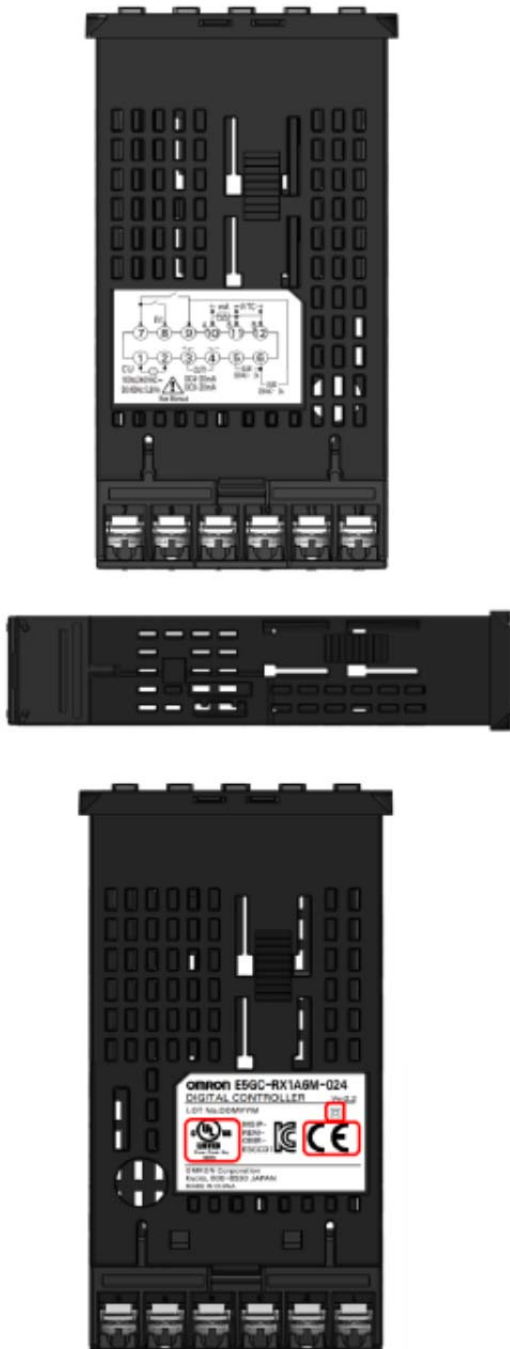
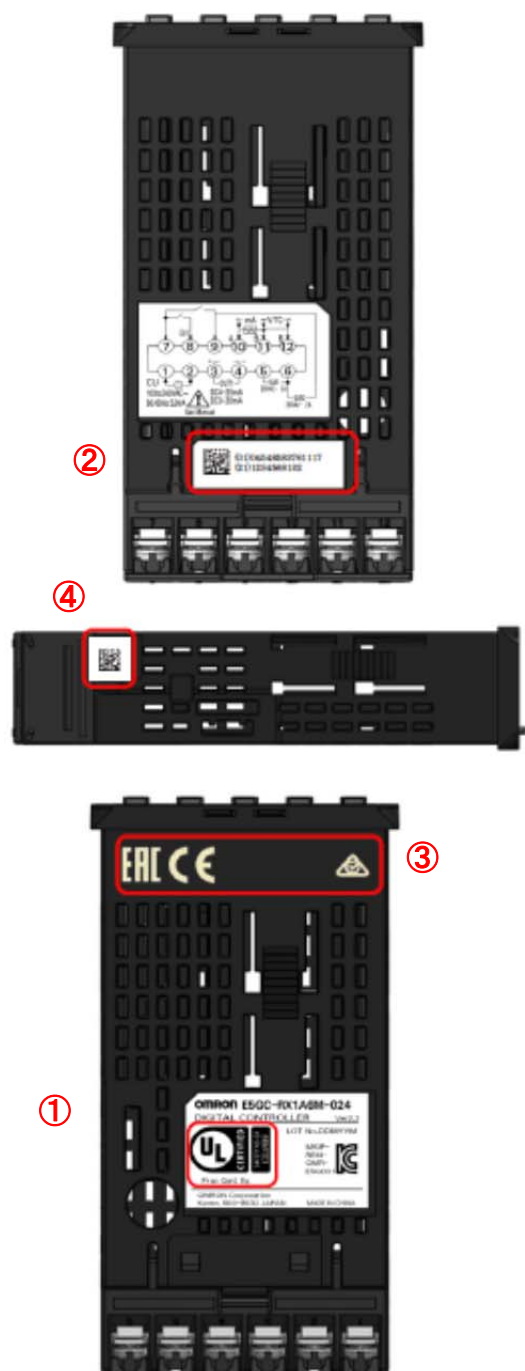

■変更内容 (つづき)

変更前	変更後
<p>形E5GC</p> 	<p>形E5GC</p> <p>①安全規格マークの変更(UL)、削除(CE、回)。                  ②「2Dコード+識別コード」ラベルを追加。                  ③「安全規格マーク」を追加(レーザー印刷)。                  ④「2Dコード」ラベルを追加。</p>  <p>※定格・性能上の変更はありません。</p>

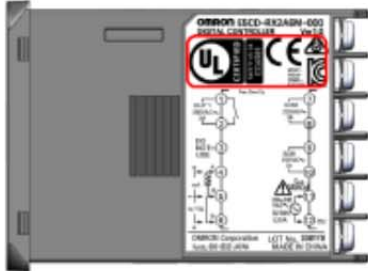
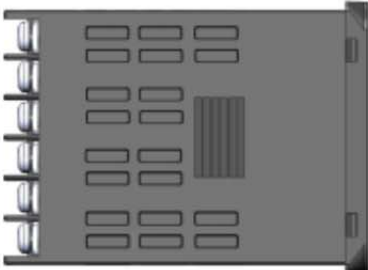
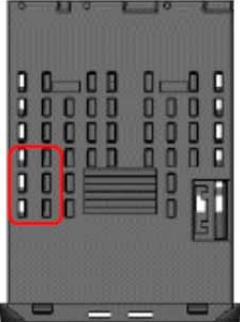
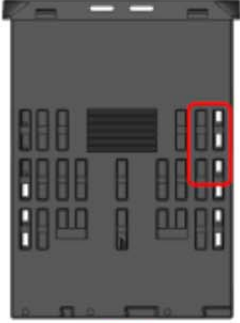
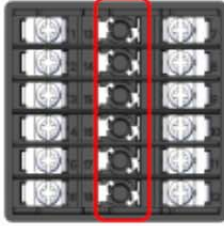
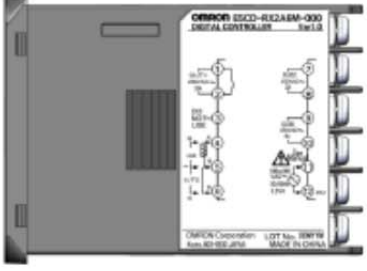
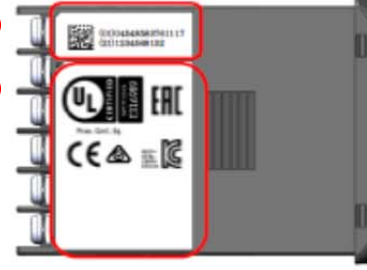
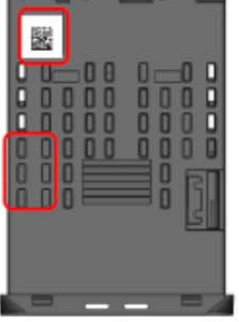
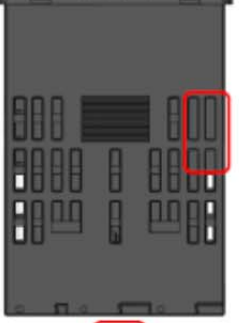
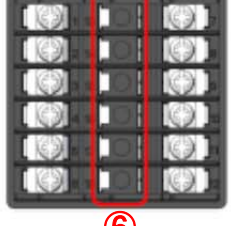
■変更内容 (つづき)

変更前	変更後
<p>形E5CD</p>     	<p>形E5CD</p> <p>①安全規格マーク削除。                  ②「2Dコード+識別コード」ラベルを追加。                  ③「安全規格マーク」ラベルを追加。                  ④「2Dコード」ラベルを追加。                  ⑤スリットの削除。                  ⑥端子金具挿入穴の形状変更。</p>      <p>※定格・性能上の変更はありません。</p>

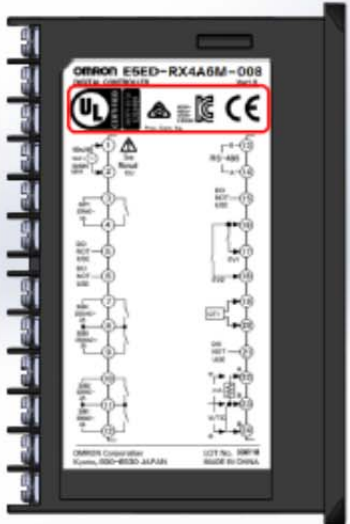
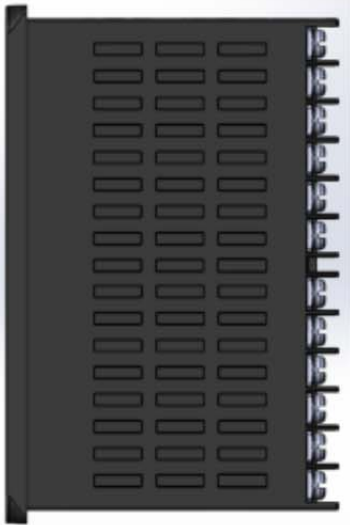
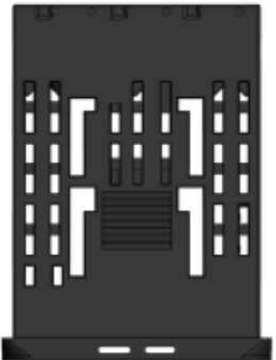
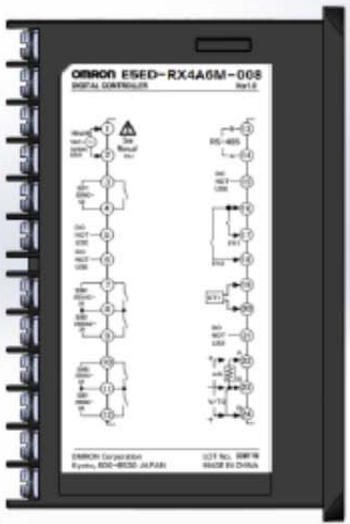
■変更内容 (つづき)

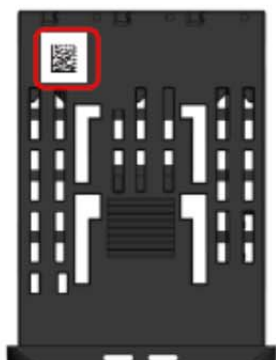
変更前	変更後
<p>形E5ED</p>   	<p>形E5ED</p> <p>①安全規格マーク削除。                  ②「2Dコード+識別コード」ラベルを追加。                  ③「安全規格マーク」ラベルを追加。                  ④「2Dコード」ラベルを追加。</p>    <p>※定格・性能上の変更はありません。</p>

■変更内容 (つづき)

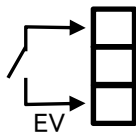
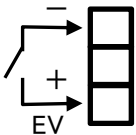
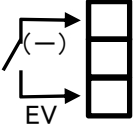
変更前	変更後
<p><b>形E5□C</b></p> <p>(1)安全規格対応について (1)-1:回マーク説明の削除 [対象] 全取扱説明書</p> <div style="border: 1px solid black; padding: 2px; display: inline-block; margin: 5px 0;">                     入力電源-リレー-出力-その他の端子相互間は強化絶縁されています。                 </div> 	<p><b>形E5□C</b> ⑦取扱説明書の安全規格対応と表記改善</p> <p>(1)安全規格対応について (1)-1:回マーク説明の削除 [対象] 全取扱説明書</p> <p style="text-align: center;">削除</p>
<p>(1)-2:CTの説明 追加 [対象]形E5CC-Uを除く 日本語版 英語版 取扱説明書</p> <p style="text-align: center;">注記なし</p>	<p>(1)-2:CTの説明 追加 [対象]形E5CC-Uを除く 日本語版 英語版 取扱説明書</p> <p style="text-align: center;">CTの利用に関する説明を追加</p>
<p>(2)●接続 (2)-1:補助出力の注記追加 [対象] 日本語版 英語版 取扱説明書</p> <p>①形E5CC、形E5CC-T</p> <p style="text-align: center;">注記なし</p>	<p>(2)●接続 (2)-1:補助出力の注記追加 [対象] 日本語版 英語版 取扱説明書</p> <p>①形E5CC、形E5CC-T [注記対象]補助出力点数3の機種</p> <p>*異なる電位を補助出力1,2,3に接続する場合、COM端子の単一故障状態をご確認のうえご使用ください。</p>
<p>②形E5CC-U、形E5CC-B</p> <p style="text-align: center;">注記なし</p>	<p>②形E5CC-U、形E5CC-B [注記対象] 補助出力点数2の機種</p> <p>*異なる電位を補助出力1,2に接続する場合、COM端子の単一故障状態をご確認のうえご使用ください。</p>
<p>③形E5EC、形E5EC-T、形E5EC-B、形E5AC、形E5AC-T</p> <p style="text-align: center;">注記なし</p>	<p>③形E5EC、形E5EC-T、形E5EC-B、形E5AC、形E5AC-T [注記対象]補助出力点数4の機種</p> <p>*異なる電位を補助出力1,2、または補助出力3,4に接続する場合、COM端子の単一故障状態をご確認のうえご使用ください。</p>
<p>(2)-2:イベント入力の表記改善と注記追加 [対象] 形E5CC-Uを除く 日本語版 英語版 取扱説明書</p> <div style="display: flex; align-items: center; justify-content: center; gap: 10px;">  <span>または</span>  </div> <p style="text-align: center;">注記なし</p>	<p>(2)-2:イベント入力の表記改善と注記追加 [対象]形E5CC-Uを除く 日本語版 英語版 取扱説明書</p> <div style="display: flex; align-items: center; justify-content: center; gap: 10px;">  </div> <p>* イベント入力は、無電圧入力で使用してください。 (-)は、無接点入力時の極性です。</p> <p>※定格・性能上の変更はありません。</p>

■変更内容 (つづき)

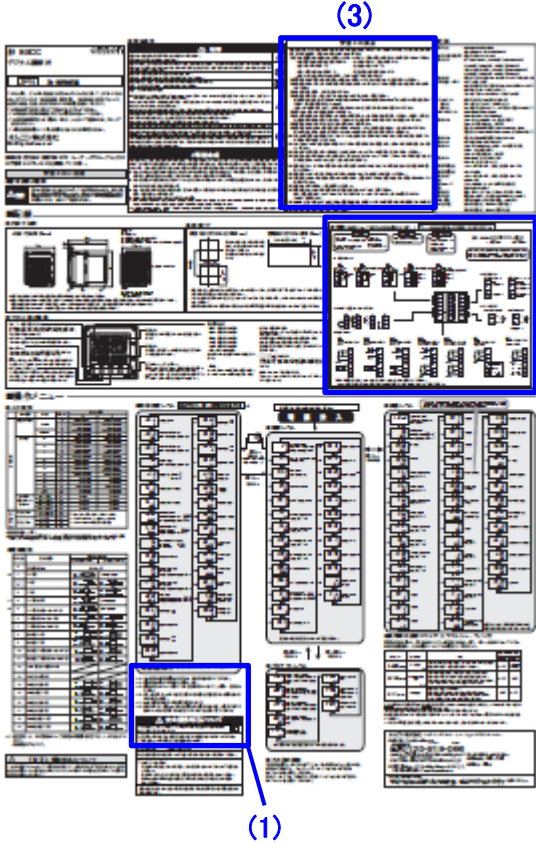
変更前	変更後
<p>形E5□C (3)安全上の要点 最大端子温度の注記内容修正</p> <p>「最大端子温度は75°Cですのでご注意ください。」</p> <p>➡</p> <p>&lt;形E5CCの取扱説明書の例&gt;</p>  <p>(1)</p> <p>(2)</p> <p>(3)</p>	<p>形E5□C (3)安全上の要点 最大端子温度の注記内容修正</p> <p>「最大端子温度は75°Cですので、配線は耐熱仕様75°C以上の電線を使用してください。」</p> <p>※定格・性能上の変更はありません。</p>

## ■対象商品の詳細

### 形E5□Cシリーズ

形式
形E5CC-CQ0ASM-000
形E5CC-CQ0DSM-000
形E5CC-CQ2ASM-000
形E5CC-CQ2ASM-001
形E5CC-CQ2ASM-002
形E5CC-CQ2ASM-003
形E5CC-CQ2ASM-004
形E5CC-CQ2ASM-005
形E5CC-CQ2ASM-006
形E5CC-CQ2ASM-007
形E5CC-CQ2DSM-000
形E5CC-CQ2DSM-001
形E5CC-CQ2DSM-002
形E5CC-CQ2DSM-003
形E5CC-CQ2DSM-004
形E5CC-CQ2DSM-005
形E5CC-CQ2DSM-006
形E5CC-CQ2DSM-007
形E5CC-CQ3ASM-000
形E5CC-CQ3ASM-001
形E5CC-CQ3ASM-002
形E5CC-CQ3ASM-003
形E5CC-CQ3ASM-004
形E5CC-CQ3ASM-005
形E5CC-CQ3ASM-006
形E5CC-CQ3ASM-007
形E5CC-CQ3DSM-000
形E5CC-CQ3DSM-001
形E5CC-CQ3DSM-002
形E5CC-CQ3DSM-003
形E5CC-CQ3DSM-004
形E5CC-CQ3DSM-005
形E5CC-CQ3DSM-006
形E5CC-CQ3DSM-007
形E5CC-CX0ASM-000
形E5CC-CX0AUM-000
形E5CC-CX0DSM-000
形E5CC-CX0DUM-000
形E5CC-CX1AUM-000
形E5CC-CX1DUM-000
形E5CC-CX2ABM-000
形E5CC-CX2ABM-004

形式
形E5CC-CX2ABM-006
形E5CC-CX2ASM-000
形E5CC-CX2ASM-004
形E5CC-CX2ASM-005
形E5CC-CX2ASM-006
形E5CC-CX2ASM-007
形E5CC-CX2AUM-000
形E5CC-CX2DBM-000
形E5CC-CX2DBM-004
形E5CC-CX2DBM-006
形E5CC-CX2DSM-000
形E5CC-CX2DSM-004
形E5CC-CX2DSM-005
形E5CC-CX2DSM-006
形E5CC-CX2DSM-007
形E5CC-CX2DUM-000
形E5CC-CX3ASM-000
形E5CC-CX3ASM-004
形E5CC-CX3ASM-005
形E5CC-CX3ASM-006
形E5CC-CX3ASM-007
形E5CC-CX3DSM-000
形E5CC-CX3DSM-004
形E5CC-CX3DSM-005
形E5CC-CX3DSM-006
形E5CC-CX3DSM-007
形E5CC-QQ0ASM-000
形E5CC-QQ0DSM-000
形E5CC-QQ2ASM-000
形E5CC-QQ2ASM-001
形E5CC-QQ2ASM-002
形E5CC-QQ2ASM-003
形E5CC-QQ2ASM-004
形E5CC-QQ2ASM-005
形E5CC-QQ2ASM-006
形E5CC-QQ2ASM-007
形E5CC-QQ2DSM-000
形E5CC-QQ2DSM-001
形E5CC-QQ2DSM-002
形E5CC-QQ2DSM-003
形E5CC-QQ2DSM-004
形E5CC-QQ2DSM-005

形式
形E5CC-QQ2DSM-006
形E5CC-QQ2DSM-007
形E5CC-QQ3ASM-000
形E5CC-QQ3ASM-001
形E5CC-QQ3ASM-002
形E5CC-QQ3ASM-003
形E5CC-QQ3ASM-004
形E5CC-QQ3ASM-005
形E5CC-QQ3ASM-006
形E5CC-QQ3ASM-007
形E5CC-QQ3DSM-000
形E5CC-QQ3DSM-001
形E5CC-QQ3DSM-002
形E5CC-QQ3DSM-003
形E5CC-QQ3DSM-004
形E5CC-QQ3DSM-005
形E5CC-QQ3DSM-006
形E5CC-QQ3DSM-007
形E5CC-QX0ASM-000
形E5CC-QX0AUM-000
形E5CC-QX0DSM-000
形E5CC-QX0DUM-000
形E5CC-QX1AUM-000
形E5CC-QX1DUM-000
形E5CC-QX2ABM-000
形E5CC-QX2ABM-001
形E5CC-QX2ABM-002
形E5CC-QX2ABM-004
形E5CC-QX2ABM-006
形E5CC-QX2ASM-000
形E5CC-QX2ASM-001
形E5CC-QX2ASM-002
形E5CC-QX2ASM-003
形E5CC-QX2ASM-004
形E5CC-QX2ASM-005
形E5CC-QX2ASM-006
形E5CC-QX2ASM-007
形E5CC-QX2AUM-000
形E5CC-QX2DBM-000
形E5CC-QX2DBM-001
形E5CC-QX2DBM-002
形E5CC-QX2DBM-004
形E5CC-QX2DBM-006
形E5CC-QX2DSM-000

形式
形E5CC-QX2DSM-001
形E5CC-QX2DSM-002
形E5CC-QX2DSM-003
形E5CC-QX2DSM-004
形E5CC-QX2DSM-005
形E5CC-QX2DSM-006
形E5CC-QX2DSM-007
形E5CC-QX2DUM-000
形E5CC-QX3ASM-000
形E5CC-QX3ASM-001
形E5CC-QX3ASM-002
形E5CC-QX3ASM-003
形E5CC-QX3ASM-004
形E5CC-QX3ASM-005
形E5CC-QX3ASM-006
形E5CC-QX3ASM-007
形E5CC-QX3DSM-000
形E5CC-QX3DSM-001
形E5CC-QX3DSM-002
形E5CC-QX3DSM-003
形E5CC-QX3DSM-004
形E5CC-QX3DSM-005
形E5CC-QX3DSM-006
形E5CC-QX3DSM-007
形E5CC-RW0AUM-000
形E5CC-RW0DUM-000
形E5CC-RW1AUM-000
形E5CC-RW1DUM-000
形E5CC-RW2AUM-000
形E5CC-RW2DUM-000
形E5CC-RX0ASM-000
形E5CC-RX0DSM-000
形E5CC-RX2ABM-000
形E5CC-RX2ABM-001
形E5CC-RX2ABM-002
形E5CC-RX2ABM-004
形E5CC-RX2ABM-006
形E5CC-RX2ASM-000
形E5CC-RX2ASM-001
形E5CC-RX2ASM-002
形E5CC-RX2ASM-003
形E5CC-RX2ASM-004
形E5CC-RX2ASM-005
形E5CC-RX2ASM-006



形式
形E5CC-RX2ASM-007
形E5CC-RX2DBM-000
形E5CC-RX2DBM-001
形E5CC-RX2DBM-002
形E5CC-RX2DBM-004
形E5CC-RX2DBM-006
形E5CC-RX2DSM-000
形E5CC-RX2DSM-001
形E5CC-RX2DSM-002
形E5CC-RX2DSM-003
形E5CC-RX2DSM-004
形E5CC-RX2DSM-005
形E5CC-RX2DSM-006
形E5CC-RX2DSM-007
形E5CC-RX3ASM-000
形E5CC-RX3ASM-001
形E5CC-RX3ASM-002
形E5CC-RX3ASM-003
形E5CC-RX3ASM-004
形E5CC-RX3ASM-005
形E5CC-RX3ASM-006
形E5CC-RX3ASM-007
形E5CC-RX3DSM-000
形E5CC-RX3DSM-001
形E5CC-RX3DSM-002
形E5CC-RX3DSM-003
形E5CC-RX3DSM-004
形E5CC-RX3DSM-005
形E5CC-RX3DSM-006
形E5CC-RX3DSM-007
形E5CC-TCQ3ASM-000
形E5CC-TCQ3ASM-001
形E5CC-TCQ3ASM-002
形E5CC-TCQ3ASM-003
形E5CC-TCQ3ASM-004
形E5CC-TCQ3ASM-005
形E5CC-TCQ3ASM-006
形E5CC-TCQ3DSM-000
形E5CC-TCQ3DSM-001
形E5CC-TCQ3DSM-002
形E5CC-TCQ3DSM-003
形E5CC-TCQ3DSM-004
形E5CC-TCQ3DSM-005
形E5CC-TCQ3DSM-006

形式
形E5CC-TCX3ASM-000
形E5CC-TCX3ASM-004
形E5CC-TCX3ASM-005
形E5CC-TCX3ASM-006
形E5CC-TCX3DSM-000
形E5CC-TCX3DSM-004
形E5CC-TCX3DSM-005
形E5CC-TCX3DSM-006
形E5CC-TQQ3ASM-000
形E5CC-TQQ3ASM-001
形E5CC-TQQ3ASM-002
形E5CC-TQQ3ASM-003
形E5CC-TQQ3ASM-004
形E5CC-TQQ3ASM-005
形E5CC-TQQ3ASM-006
形E5CC-TQQ3DSM-000
形E5CC-TQQ3DSM-001
形E5CC-TQQ3DSM-002
形E5CC-TQQ3DSM-003
形E5CC-TQQ3DSM-004
形E5CC-TQQ3DSM-005
形E5CC-TQQ3DSM-006
形E5CC-TQX3ASM-000
形E5CC-TQX3ASM-001
形E5CC-TQX3ASM-002
形E5CC-TQX3ASM-003
形E5CC-TQX3ASM-004
形E5CC-TQX3ASM-005
形E5CC-TQX3ASM-006
形E5CC-TQX3DSM-000
形E5CC-TQX3DSM-001
形E5CC-TQX3DSM-002
形E5CC-TQX3DSM-003
形E5CC-TQX3DSM-004
形E5CC-TQX3DSM-005
形E5CC-TQX3DSM-006
形E5CC-TRX3ASM-000
形E5CC-TRX3ASM-001
形E5CC-TRX3ASM-002
形E5CC-TRX3ASM-003
形E5CC-TRX3ASM-004
形E5CC-TRX3ASM-005
形E5CC-TRX3ASM-006
形E5CC-TRX3DSM-000

形式
形E5CC-TRX3DSM-001
形E5CC-TRX3DSM-002
形E5CC-TRX3DSM-003
形E5CC-TRX3DSM-004
形E5CC-TRX3DSM-005
形E5CC-TRX3DSM-006
形E5EC-CC2ASM-000
形E5EC-CC2ASM-004
形E5EC-CC2ASM-005
形E5EC-CC2ASM-013
形E5EC-CC2ASM-014
形E5EC-CC2DSM-000
形E5EC-CC2DSM-004
形E5EC-CC2DSM-005
形E5EC-CC2DSM-013
形E5EC-CC2DSM-014
形E5EC-CC4ASM-000
形E5EC-CC4ASM-004
形E5EC-CC4ASM-005
形E5EC-CC4ASM-013
形E5EC-CC4ASM-014
形E5EC-CC4DSM-000
形E5EC-CC4DSM-004
形E5EC-CC4DSM-005
形E5EC-CC4DSM-013
形E5EC-CC4DSM-014
形E5EC-CQ2ASM-000
形E5EC-CQ2ASM-008
形E5EC-CQ2ASM-009
形E5EC-CQ2ASM-010
形E5EC-CQ2ASM-011
形E5EC-CQ2ASM-012
形E5EC-CQ2DSM-000
形E5EC-CQ2DSM-008
形E5EC-CQ2DSM-009
形E5EC-CQ2DSM-010
形E5EC-CQ2DSM-011
形E5EC-CQ2DSM-012
形E5EC-CQ4ASM-000
形E5EC-CQ4ASM-008
形E5EC-CQ4ASM-009
形E5EC-CQ4ASM-010
形E5EC-CQ4ASM-011
形E5EC-CQ4ASM-012

形式
形E5EC-CQ4DSM-000
形E5EC-CQ4DSM-008
形E5EC-CQ4DSM-009
形E5EC-CQ4DSM-010
形E5EC-CQ4DSM-011
形E5EC-CQ4DSM-012
形E5EC-CX2ABM-000
形E5EC-CX2ABM-004
形E5EC-CX2ABM-014
形E5EC-CX2ASM-000
形E5EC-CX2ASM-004
形E5EC-CX2ASM-005
形E5EC-CX2ASM-013
形E5EC-CX2ASM-014
形E5EC-CX2DBM-000
形E5EC-CX2DBM-004
形E5EC-CX2DBM-014
形E5EC-CX2DSM-000
形E5EC-CX2DSM-004
形E5EC-CX2DSM-005
形E5EC-CX2DSM-013
形E5EC-CX2DSM-014
形E5EC-CX4ABM-000
形E5EC-CX4ABM-004
形E5EC-CX4ABM-014
形E5EC-CX4ASM-000
形E5EC-CX4ASM-004
形E5EC-CX4ASM-005
形E5EC-CX4ASM-013
形E5EC-CX4ASM-014
形E5EC-CX4DBM-000
形E5EC-CX4DBM-004
形E5EC-CX4DBM-014
形E5EC-CX4DSM-000
形E5EC-CX4DSM-004
形E5EC-CX4DSM-005
形E5EC-CX4DSM-013
形E5EC-CX4DSM-014
形E5EC-PR4ASM-000
形E5EC-PR4ASM-004
形E5EC-PR4ASM-014
形E5EC-PR4DSM-000
形E5EC-PR4DSM-004
形E5EC-PR4DSM-014

形式
形E5EC-QQ2ASM-000
形E5EC-QQ2ASM-008
形E5EC-QQ2ASM-009
形E5EC-QQ2ASM-010
形E5EC-QQ2ASM-011
形E5EC-QQ2ASM-012
形E5EC-QQ2DSM-000
形E5EC-QQ2DSM-008
形E5EC-QQ2DSM-009
形E5EC-QQ2DSM-010
形E5EC-QQ2DSM-011
形E5EC-QQ2DSM-012
形E5EC-QQ4ASM-000
形E5EC-QQ4ASM-008
形E5EC-QQ4ASM-009
形E5EC-QQ4ASM-010
形E5EC-QQ4ASM-011
形E5EC-QQ4ASM-012
形E5EC-QQ4DSM-000
形E5EC-QQ4DSM-008
形E5EC-QQ4DSM-009
形E5EC-QQ4DSM-010
形E5EC-QQ4DSM-011
形E5EC-QQ4DSM-012
形E5EC-QR2ASM-000
形E5EC-QR2ASM-008
形E5EC-QR2ASM-009
形E5EC-QR2ASM-010
形E5EC-QR2ASM-011
形E5EC-QR2ASM-012
形E5EC-QR2DSM-000
形E5EC-QR2DSM-008
形E5EC-QR2DSM-009
形E5EC-QR2DSM-010
形E5EC-QR2DSM-011
形E5EC-QR2DSM-012
形E5EC-QR4ASM-000
形E5EC-QR4ASM-008
形E5EC-QR4ASM-009
形E5EC-QR4ASM-010
形E5EC-QR4ASM-011
形E5EC-QR4ASM-012
形E5EC-QR4DSM-000
形E5EC-QR4DSM-008

形式
形E5EC-QR4DSM-009
形E5EC-QR4DSM-010
形E5EC-QR4DSM-011
形E5EC-QR4DSM-012
形E5EC-QX2ABM-000
形E5EC-QX2ABM-008
形E5EC-QX2ABM-010
形E5EC-QX2ABM-011
形E5EC-QX2ASM-000
形E5EC-QX2ASM-008
形E5EC-QX2ASM-009
形E5EC-QX2ASM-010
形E5EC-QX2ASM-011
形E5EC-QX2ASM-012
形E5EC-QX2DBM-000
形E5EC-QX2DBM-008
形E5EC-QX2DBM-010
形E5EC-QX2DBM-011
形E5EC-QX2DSM-000
形E5EC-QX2DSM-008
形E5EC-QX2DSM-009
形E5EC-QX2DSM-010
形E5EC-QX2DSM-011
形E5EC-QX2DSM-012
形E5EC-QX4ABM-000
形E5EC-QX4ABM-008
形E5EC-QX4ABM-010
形E5EC-QX4ABM-011
形E5EC-QX4ASM-000
形E5EC-QX4ASM-008
形E5EC-QX4ASM-009
形E5EC-QX4ASM-010
形E5EC-QX4ASM-011
形E5EC-QX4ASM-012
形E5EC-QX4DBM-000
形E5EC-QX4DBM-008
形E5EC-QX4DBM-010
形E5EC-QX4DBM-011
形E5EC-QX4DSM-000
形E5EC-QX4DSM-008
形E5EC-QX4DSM-009
形E5EC-QX4DSM-010
形E5EC-QX4DSM-011
形E5EC-QX4DSM-012

形式
形E5EC-RR2ASM-000
形E5EC-RR2ASM-008
形E5EC-RR2ASM-009
形E5EC-RR2ASM-010
形E5EC-RR2ASM-011
形E5EC-RR2ASM-012
形E5EC-RR2DSM-000
形E5EC-RR2DSM-008
形E5EC-RR2DSM-009
形E5EC-RR2DSM-010
形E5EC-RR2DSM-011
形E5EC-RR2DSM-012
形E5EC-RR4ASM-000
形E5EC-RR4ASM-008
形E5EC-RR4ASM-009
形E5EC-RR4ASM-010
形E5EC-RR4ASM-011
形E5EC-RR4ASM-012
形E5EC-RR4DSM-000
形E5EC-RR4DSM-008
形E5EC-RR4DSM-009
形E5EC-RR4DSM-010
形E5EC-RR4DSM-011
形E5EC-RR4DSM-012
形E5EC-RX2ABM-000
形E5EC-RX2ABM-008
形E5EC-RX2ABM-010
形E5EC-RX2ABM-011
形E5EC-RX2ASM-000
形E5EC-RX2ASM-008
形E5EC-RX2ASM-009
形E5EC-RX2ASM-010
形E5EC-RX2ASM-011
形E5EC-RX2ASM-012
形E5EC-RX2DBM-000
形E5EC-RX2DBM-008
形E5EC-RX2DBM-010
形E5EC-RX2DBM-011
形E5EC-RX2DSM-000
形E5EC-RX2DSM-008
形E5EC-RX2DSM-009
形E5EC-RX2DSM-010
形E5EC-RX2DSM-011
形E5EC-RX2DSM-012

形式
形E5EC-RX4ABM-000
形E5EC-RX4ABM-008
形E5EC-RX4ABM-010
形E5EC-RX4ABM-011
形E5EC-RX4ASM-000
形E5EC-RX4ASM-008
形E5EC-RX4ASM-009
形E5EC-RX4ASM-010
形E5EC-RX4ASM-011
形E5EC-RX4ASM-012
形E5EC-RX4DBM-000
形E5EC-RX4DBM-008
形E5EC-RX4DBM-010
形E5EC-RX4DBM-011
形E5EC-RX4DSM-000
形E5EC-RX4DSM-008
形E5EC-RX4DSM-009
形E5EC-RX4DSM-010
形E5EC-RX4DSM-011
形E5EC-RX4DSM-012
形E5EC-TCC4ASM-000
形E5EC-TCC4ASM-004
形E5EC-TCC4ASM-005
形E5EC-TCC4ASM-021
形E5EC-TCC4ASM-022
形E5EC-TCC4DSM-000
形E5EC-TCC4DSM-004
形E5EC-TCC4DSM-005
形E5EC-TCC4DSM-021
形E5EC-TCC4DSM-022
形E5EC-TCQ4ASM-000
形E5EC-TCQ4ASM-008
形E5EC-TCQ4ASM-010
形E5EC-TCQ4ASM-019
形E5EC-TCQ4ASM-020
形E5EC-TCQ4DSM-000
形E5EC-TCQ4DSM-008
形E5EC-TCQ4DSM-010
形E5EC-TCQ4DSM-019
形E5EC-TCQ4DSM-020
形E5EC-TCX4ASM-000
形E5EC-TCX4ASM-004
形E5EC-TCX4ASM-005
形E5EC-TCX4ASM-021

形式
形E5EC-TCX4ASM-022
形E5EC-TCX4DSM-000
形E5EC-TCX4DSM-004
形E5EC-TCX4DSM-005
形E5EC-TCX4DSM-021
形E5EC-TCX4DSM-022
形E5EC-TPR4ASM-000
形E5EC-TPR4ASM-004
形E5EC-TPR4ASM-022
形E5EC-TPR4DSM-000
形E5EC-TPR4DSM-004
形E5EC-TPR4DSM-022
形E5EC-TQQ4ASM-000
形E5EC-TQQ4ASM-008
形E5EC-TQQ4ASM-010
形E5EC-TQQ4ASM-019
形E5EC-TQQ4ASM-020
形E5EC-TQQ4DSM-000
形E5EC-TQQ4DSM-008
形E5EC-TQQ4DSM-010
形E5EC-TQQ4DSM-019
形E5EC-TQQ4DSM-020
形E5EC-TQR4ASM-000
形E5EC-TQR4ASM-008
形E5EC-TQR4ASM-010
形E5EC-TQR4ASM-019
形E5EC-TQR4ASM-020
形E5EC-TQR4DSM-000
形E5EC-TQR4DSM-008
形E5EC-TQR4DSM-010
形E5EC-TQR4DSM-019
形E5EC-TQR4DSM-020
形E5EC-TQX4ASM-000
形E5EC-TQX4ASM-008
形E5EC-TQX4ASM-010
形E5EC-TQX4ASM-019
形E5EC-TQX4ASM-020
形E5EC-TQX4DSM-000
形E5EC-TQX4DSM-008
形E5EC-TQX4DSM-010
形E5EC-TQX4DSM-019
形E5EC-TQX4DSM-020
形E5EC-TRR4ASM-000
形E5EC-TRR4ASM-008

形式
形E5EC-TRR4ASM-010
形E5EC-TRR4ASM-019
形E5EC-TRR4ASM-020
形E5EC-TRR4DSM-000
形E5EC-TRR4DSM-008
形E5EC-TRR4DSM-010
形E5EC-TRR4DSM-019
形E5EC-TRR4DSM-020
形E5EC-TRX4ASM-000
形E5EC-TRX4ASM-008
形E5EC-TRX4ASM-010
形E5EC-TRX4ASM-019
形E5EC-TRX4ASM-020
形E5EC-TRX4DSM-000
形E5EC-TRX4DSM-008
形E5EC-TRX4DSM-010
形E5EC-TRX4DSM-019
形E5EC-TRX4DSM-020
形E5AC-CC2ASM-000
形E5AC-CC2ASM-004
形E5AC-CC2ASM-005
形E5AC-CC2ASM-013
形E5AC-CC2ASM-014
形E5AC-CC2DSM-000
形E5AC-CC2DSM-004
形E5AC-CC2DSM-005
形E5AC-CC2DSM-013
形E5AC-CC2DSM-014
形E5AC-CC4ASM-000
形E5AC-CC4ASM-004
形E5AC-CC4ASM-005
形E5AC-CC4ASM-013
形E5AC-CC4ASM-014
形E5AC-CC4DSM-000
形E5AC-CC4DSM-004
形E5AC-CC4DSM-005
形E5AC-CC4DSM-013
形E5AC-CC4DSM-014
形E5AC-CQ2ASM-000
形E5AC-CQ2ASM-008
形E5AC-CQ2ASM-009
形E5AC-CQ2ASM-010
形E5AC-CQ2ASM-011
形E5AC-CQ2ASM-012

形式
形E5AC-CQ2DSM-000
形E5AC-CQ2DSM-008
形E5AC-CQ2DSM-009
形E5AC-CQ2DSM-010
形E5AC-CQ2DSM-011
形E5AC-CQ2DSM-012
形E5AC-CQ4ASM-000
形E5AC-CQ4ASM-008
形E5AC-CQ4ASM-009
形E5AC-CQ4ASM-010
形E5AC-CQ4ASM-011
形E5AC-CQ4ASM-012
形E5AC-CQ4DSM-000
形E5AC-CQ4DSM-008
形E5AC-CQ4DSM-009
形E5AC-CQ4DSM-010
形E5AC-CQ4DSM-011
形E5AC-CQ4DSM-012
形E5AC-CX2ASM-000
形E5AC-CX2ASM-004
形E5AC-CX2ASM-005
形E5AC-CX2ASM-013
形E5AC-CX2ASM-014
形E5AC-CX2DSM-000
形E5AC-CX2DSM-004
形E5AC-CX2DSM-005
形E5AC-CX2DSM-013
形E5AC-CX2DSM-014
形E5AC-CX4ASM-000
形E5AC-CX4ASM-004
形E5AC-CX4ASM-005
形E5AC-CX4ASM-013
形E5AC-CX4ASM-014
形E5AC-CX4DSM-000
形E5AC-CX4DSM-004
形E5AC-CX4DSM-005
形E5AC-CX4DSM-013
形E5AC-CX4DSM-014
形E5AC-PR4ASM-000
形E5AC-PR4ASM-004
形E5AC-PR4ASM-014
形E5AC-PR4DSM-000
形E5AC-PR4DSM-004
形E5AC-PR4DSM-014

形式
形E5AC-QQ2ASM-000
形E5AC-QQ2ASM-008
形E5AC-QQ2ASM-009
形E5AC-QQ2ASM-010
形E5AC-QQ2ASM-011
形E5AC-QQ2ASM-012
形E5AC-QQ2DSM-000
形E5AC-QQ2DSM-008
形E5AC-QQ2DSM-009
形E5AC-QQ2DSM-010
形E5AC-QQ2DSM-011
形E5AC-QQ2DSM-012
形E5AC-QQ4ASM-000
形E5AC-QQ4ASM-008
形E5AC-QQ4ASM-009
形E5AC-QQ4ASM-010
形E5AC-QQ4ASM-011
形E5AC-QQ4ASM-012
形E5AC-QQ4DSM-000
形E5AC-QQ4DSM-008
形E5AC-QQ4DSM-009
形E5AC-QQ4DSM-010
形E5AC-QQ4DSM-011
形E5AC-QQ4DSM-012
形E5AC-QR2ASM-000
形E5AC-QR2ASM-008
形E5AC-QR2ASM-009
形E5AC-QR2ASM-010
形E5AC-QR2ASM-011
形E5AC-QR2ASM-012
形E5AC-QR2DSM-000
形E5AC-QR2DSM-008
形E5AC-QR2DSM-009
形E5AC-QR2DSM-010
形E5AC-QR2DSM-011
形E5AC-QR2DSM-012
形E5AC-QR4ASM-000
形E5AC-QR4ASM-008
形E5AC-QR4ASM-009
形E5AC-QR4ASM-010
形E5AC-QR4ASM-011
形E5AC-QR4ASM-012
形E5AC-QR4DSM-000
形E5AC-QR4DSM-008

形式
形E5AC-QR4DSM-009
形E5AC-QR4DSM-010
形E5AC-QR4DSM-011
形E5AC-QR4DSM-012
形E5AC-QX2ASM-000
形E5AC-QX2ASM-008
形E5AC-QX2ASM-009
形E5AC-QX2ASM-010
形E5AC-QX2ASM-011
形E5AC-QX2ASM-012
形E5AC-QX2DSM-000
形E5AC-QX2DSM-008
形E5AC-QX2DSM-009
形E5AC-QX2DSM-010
形E5AC-QX2DSM-011
形E5AC-QX2DSM-012
形E5AC-QX4ASM-000
形E5AC-QX4ASM-008
形E5AC-QX4ASM-009
形E5AC-QX4ASM-010
形E5AC-QX4ASM-011
形E5AC-QX4ASM-012
形E5AC-QX4DSM-000
形E5AC-QX4DSM-008
形E5AC-QX4DSM-009
形E5AC-QX4DSM-010
形E5AC-QX4DSM-011
形E5AC-QX4DSM-012
形E5AC-RR2ASM-000
形E5AC-RR2ASM-008
形E5AC-RR2ASM-009
形E5AC-RR2ASM-010
形E5AC-RR2ASM-011
形E5AC-RR2ASM-012
形E5AC-RR2DSM-000
形E5AC-RR2DSM-008
形E5AC-RR2DSM-009
形E5AC-RR2DSM-010
形E5AC-RR2DSM-011
形E5AC-RR2DSM-012
形E5AC-RR4ASM-000
形E5AC-RR4ASM-008
形E5AC-RR4ASM-009
形E5AC-RR4ASM-010

形式
形E5AC-RR4ASM-011
形E5AC-RR4ASM-012
形E5AC-RR4DSM-000
形E5AC-RR4DSM-008
形E5AC-RR4DSM-009
形E5AC-RR4DSM-010
形E5AC-RR4DSM-011
形E5AC-RR4DSM-012
形E5AC-RX2ASM-000
形E5AC-RX2ASM-008
形E5AC-RX2ASM-009
形E5AC-RX2ASM-010
形E5AC-RX2ASM-011
形E5AC-RX2ASM-012
形E5AC-RX2DSM-000
形E5AC-RX2DSM-008
形E5AC-RX2DSM-009
形E5AC-RX2DSM-010
形E5AC-RX2DSM-011
形E5AC-RX2DSM-012
形E5AC-RX4ASM-000
形E5AC-RX4ASM-008
形E5AC-RX4ASM-009
形E5AC-RX4ASM-010
形E5AC-RX4ASM-011
形E5AC-RX4ASM-012
形E5AC-RX4DSM-000
形E5AC-RX4DSM-008
形E5AC-RX4DSM-009
形E5AC-RX4DSM-010
形E5AC-RX4DSM-011
形E5AC-RX4DSM-012
形E5AC-TCC4ASM-000
形E5AC-TCC4ASM-004
形E5AC-TCC4ASM-005
形E5AC-TCC4ASM-021
形E5AC-TCC4ASM-022
形E5AC-TCC4DSM-000
形E5AC-TCC4DSM-004
形E5AC-TCC4DSM-005
形E5AC-TCC4DSM-021
形E5AC-TCC4DSM-022
形E5AC-TCQ4ASM-000
形E5AC-TCQ4ASM-008

形式
形E5AC-TCQ4ASM-010
形E5AC-TCQ4ASM-019
形E5AC-TCQ4ASM-020
形E5AC-TCQ4DSM-000
形E5AC-TCQ4DSM-008
形E5AC-TCQ4DSM-010
形E5AC-TCQ4DSM-019
形E5AC-TCQ4DSM-020
形E5AC-TCX4ASM-000
形E5AC-TCX4ASM-004
形E5AC-TCX4ASM-005
形E5AC-TCX4ASM-021
形E5AC-TCX4ASM-022
形E5AC-TCX4DSM-000
形E5AC-TCX4DSM-004
形E5AC-TCX4DSM-005
形E5AC-TCX4DSM-021
形E5AC-TCX4DSM-022
形E5AC-TPR4ASM-000
形E5AC-TPR4ASM-004
形E5AC-TPR4ASM-022
形E5AC-TPR4DSM-000
形E5AC-TPR4DSM-004
形E5AC-TPR4DSM-022
形E5AC-TQQ4ASM-000
形E5AC-TQQ4ASM-008
形E5AC-TQQ4ASM-010
形E5AC-TQQ4ASM-019
形E5AC-TQQ4ASM-020
形E5AC-TQQ4DSM-000
形E5AC-TQQ4DSM-008
形E5AC-TQQ4DSM-010
形E5AC-TQQ4DSM-019
形E5AC-TQQ4DSM-020
形E5AC-TQR4ASM-000
形E5AC-TQR4ASM-008
形E5AC-TQR4ASM-010
形E5AC-TQR4ASM-019
形E5AC-TQR4ASM-020
形E5AC-TQR4DSM-000
形E5AC-TQR4DSM-008
形E5AC-TQR4DSM-010
形E5AC-TQR4DSM-019
形E5AC-TQR4DSM-020

形式
形E5AC-TQX4ASM-000
形E5AC-TQX4ASM-008
形E5AC-TQX4ASM-010
形E5AC-TQX4ASM-019
形E5AC-TQX4ASM-020
形E5AC-TQX4DSM-000
形E5AC-TQX4DSM-008
形E5AC-TQX4DSM-010
形E5AC-TQX4DSM-019
形E5AC-TQX4DSM-020
形E5AC-TRR4ASM-000
形E5AC-TRR4ASM-008
形E5AC-TRR4ASM-010
形E5AC-TRR4ASM-019
形E5AC-TRR4ASM-020
形E5AC-TRR4DSM-000
形E5AC-TRR4DSM-008
形E5AC-TRR4DSM-010
形E5AC-TRR4DSM-019
形E5AC-TRR4DSM-020
形E5AC-TRX4ASM-000
形E5AC-TRX4ASM-008
形E5AC-TRX4ASM-010
形E5AC-TRX4ASM-019
形E5AC-TRX4ASM-020
形E5AC-TRX4DSM-000
形E5AC-TRX4DSM-008
形E5AC-TRX4DSM-010
形E5AC-TRX4DSM-019
形E5AC-TRX4DSM-020
形E5DC-CX0ASM-015
形E5DC-CX0AUM-015
形E5DC-CX0DSM-015
形E5DC-CX0DUM-015
形E5DC-CX2ASM-000
形E5DC-CX2ASM-015
形E5DC-CX2ASM-016
形E5DC-CX2AUM-000
形E5DC-CX2AUM-015
形E5DC-CX2AUM-016
形E5DC-CX2DSM-000
形E5DC-CX2DSM-015
形E5DC-CX2DSM-016
形E5DC-CX2DUM-000



形式
形E5DC-CX2DUM-015
形E5DC-CX2DUM-016
形E5DC-QX0ASM-015
形E5DC-QX0AUM-015
形E5DC-QX0DSM-015
形E5DC-QX0DUM-015
形E5DC-QX2ASM-000
形E5DC-QX2ASM-002
形E5DC-QX2ASM-017
形E5DC-QX2AUM-000
形E5DC-QX2AUM-002
形E5DC-QX2AUM-017
形E5DC-QX2DSM-000
形E5DC-QX2DSM-002
形E5DC-QX2DSM-017
形E5DC-QX2DUM-000
形E5DC-QX2DUM-002
形E5DC-QX2DUM-017
形E5DC-RX0ASM-015
形E5DC-RX0AUM-015
形E5DC-RX0DSM-015
形E5DC-RX0DUM-015
形E5DC-RX2ASM-000
形E5DC-RX2ASM-002
形E5DC-RX2ASM-017
形E5DC-RX2AUM-000
形E5DC-RX2AUM-002
形E5DC-RX2AUM-017
形E5DC-RX2DSM-000
形E5DC-RX2DSM-002
形E5DC-RX2DSM-017
形E5DC-RX2DUM-000
形E5DC-RX2DUM-002
形E5DC-RX2DUM-017
形E5DC-SCT1S
形E5GC-CX0A6M-000
形E5GC-CX0ACM-000
形E5GC-CX0D6M-000
形E5GC-CX0DCM-000
形E5GC-CX1A6M-000
形E5GC-CX1A6M-015
形E5GC-CX1A6M-024
形E5GC-CX1ACM-000
形E5GC-CX1ACM-015

形式
形E5GC-CX1ACM-024
形E5GC-CX1D6M-000
形E5GC-CX1D6M-015
形E5GC-CX1D6M-024
形E5GC-CX1DCM-000
形E5GC-CX1DCM-015
形E5GC-CX1DCM-024
形E5GC-CX2A6M-000
形E5GC-CX2A6M-015
形E5GC-CX2A6M-016
形E5GC-CX2ACM-000
形E5GC-CX2ACM-015
形E5GC-CX2ACM-016
形E5GC-CX2D6M-000
形E5GC-CX2D6M-015
形E5GC-CX2D6M-016
形E5GC-CX2DCM-000
形E5GC-CX2DCM-015
形E5GC-CX2DCM-016
形E5GC-QX0A6M-000
形E5GC-QX0ACM-000
形E5GC-QX0D6M-000
形E5GC-QX0DCM-000
形E5GC-QX1A6M-000
形E5GC-QX1A6M-015
形E5GC-QX1A6M-024
形E5GC-QX1ACM-000
形E5GC-QX1ACM-015
形E5GC-QX1ACM-024
形E5GC-QX1D6M-000
形E5GC-QX1D6M-015
形E5GC-QX1D6M-024
形E5GC-QX1DCM-000
形E5GC-QX1DCM-015
形E5GC-QX1DCM-024
形E5GC-QX2A6M-000
形E5GC-QX2A6M-015
形E5GC-QX2A6M-016
形E5GC-QX2A6M-023
形E5GC-QX2ACM-000
形E5GC-QX2ACM-015
形E5GC-QX2ACM-016
形E5GC-QX2ACM-023
形E5GC-QX2D6M-000

形式
形E5GC-QX2D6M-015
形E5GC-QX2D6M-016
形E5GC-QX2D6M-023
形E5GC-QX2DCM-000
形E5GC-QX2DCM-015
形E5GC-QX2DCM-016
形E5GC-QX2DCM-023
形E5GC-RX0A6M-000
形E5GC-RX0ACM-000
形E5GC-RX0D6M-000
形E5GC-RX0DCM-000
形E5GC-RX1A6M-000
形E5GC-RX1A6M-015
形E5GC-RX1A6M-024
形E5GC-RX1ACM-000
形E5GC-RX1ACM-015
形E5GC-RX1ACM-024
形E5GC-RX1D6M-000
形E5GC-RX1D6M-015
形E5GC-RX1D6M-024

形式
形E5GC-RX1DCM-000
形E5GC-RX1DCM-015
形E5GC-RX1DCM-024
形E5GC-RX2A6M-000
形E5GC-RX2A6M-015
形E5GC-RX2A6M-016
形E5GC-RX2A6M-023
形E5GC-RX2ACM-000
形E5GC-RX2ACM-015
形E5GC-RX2ACM-016
形E5GC-RX2ACM-023
形E5GC-RX2D6M-000
形E5GC-RX2D6M-015
形E5GC-RX2D6M-016
形E5GC-RX2D6M-023
形E5GC-RX2DCM-000
形E5GC-RX2DCM-015
形E5GC-RX2DCM-016
形E5GC-RX2DCM-023

### 形E5□Dシリーズ

形式
形E5CD-CX2A6M-000
形E5CD-CX2A6M-004
形E5CD-CX2A6M-006
形E5CD-CX2ABM-000
形E5CD-CX2ABM-004
形E5CD-CX2ABM-006
形E5CD-CX2D6M-000
形E5CD-CX2D6M-004
形E5CD-CX2D6M-006
形E5CD-CX2DBM-000
形E5CD-CX2DBM-004
形E5CD-CX2DBM-006
形E5CD-QX2A6M-000
形E5CD-QX2A6M-001
形E5CD-QX2A6M-002
形E5CD-QX2ABM-000
形E5CD-QX2ABM-001
形E5CD-QX2ABM-002
形E5CD-QX2D6M-000
形E5CD-QX2D6M-001
形E5CD-QX2D6M-002

形式
形E5CD-QX2DBM-000
形E5CD-QX2DBM-001
形E5CD-QX2DBM-002
形E5CD-RX2A6M-000
形E5CD-RX2A6M-001
形E5CD-RX2A6M-002
形E5CD-RX2ABM-000
形E5CD-RX2ABM-001
形E5CD-RX2ABM-002
形E5CD-RX2D6M-000
形E5CD-RX2D6M-001
形E5CD-RX2D6M-002
形E5CD-RX2DBM-000
形E5CD-RX2DBM-001
形E5CD-RX2DBM-002
形E5ED-CX4A6M-000
形E5ED-CX4A6M-004
形E5ED-CX4A6M-022
形E5ED-CX4ABM-000
形E5ED-CX4ABM-004
形E5ED-CX4ABM-022

形式
形E5ED-CX4D6M-000
形E5ED-CX4D6M-004
形E5ED-CX4D6M-022
形E5ED-CX4DBM-000
形E5ED-CX4DBM-004
形E5ED-CX4DBM-022
形E5ED-QR4A6M-000
形E5ED-QR4A6M-008
形E5ED-QR4ABM-000
形E5ED-QR4ABM-008
形E5ED-QX4A6M-000
形E5ED-QX4A6M-008
形E5ED-QX4A6M-010
形E5ED-QX4ABM-000
形E5ED-QX4ABM-008
形E5ED-QX4ABM-010
形E5ED-QX4D6M-000
形E5ED-QX4D6M-008
形E5ED-QX4D6M-010

形式
形E5ED-QX4DBM-000
形E5ED-QX4DBM-008
形E5ED-QX4DBM-010
形E5ED-RR4A6M-000
形E5ED-RR4A6M-008
形E5ED-RR4ABM-000
形E5ED-RR4ABM-008
形E5ED-RX4A6M-000
形E5ED-RX4A6M-008
形E5ED-RX4A6M-010
形E5ED-RX4ABM-000
形E5ED-RX4ABM-008
形E5ED-RX4ABM-010
形E5ED-RX4D6M-000
形E5ED-RX4D6M-008
形E5ED-RX4D6M-010
形E5ED-RX4DBM-000
形E5ED-RX4DBM-008
形E5ED-RX4DBM-010

本案内に記載の仕様は、発行時点のものです。予告なく変更することがありますので、ご了承ください。  
 本案内では主に仕様上の変更点を記載しています。ご使用上の注意事項等、ご使用の際に必要な内容につきましては、必ずカタログ、仕様書、取扱説明書、マニュアル等をお読みください。